

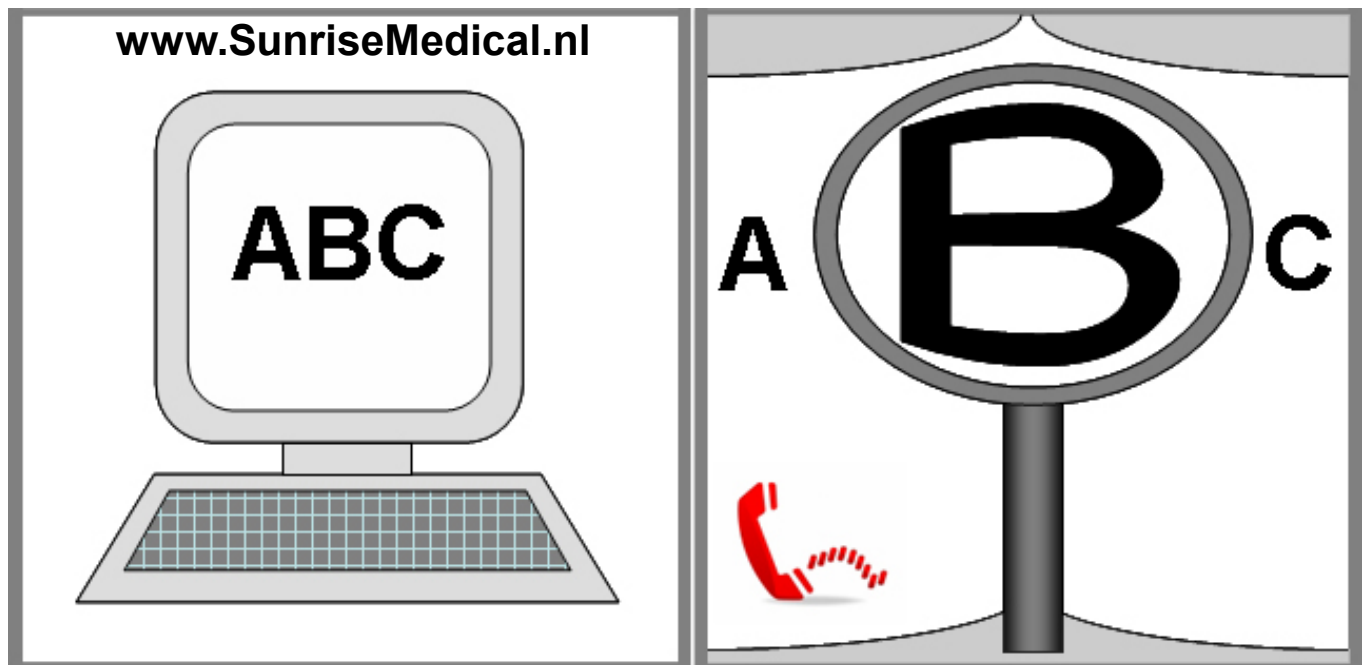

Gebruikershandleiding

S-Series
S400 - S425 - S700





Als u visueel gehandicapt bent kan dit document ook worden gelezen in PDF-formaat op: www.SunriseMedical.co.uk.

Voor meer informatie over de volledige specificatie en opties en accessoires verwijzen wij u naar het bestelformulier.

Alle informatie is onderhevig aan veranderingen zonder enige kennisgeving. Als u vragen hebt verwijzen wij u naar Sunrise Medical.

 **GEVAAR!**

ALS U EEN GROOT LETTERTYPE NODIG HEBT OM TE KUNNEN LEZEN, ADVISEERT SUNRISE MEDICAL U OM UW OGEN TE LATEN CONTROLEREN, VOORDAT U DIT PRODUCT GAAT GEBRUIKEN.

Soms heeft uw scooter een andere naam op de schildjes of plaatjes dan vermeld wordt in de gebruikershandleiding. Dit wordt veroorzaakt door een overeenkomst tussen de verkoper en Sunrise Medical, waarbij de verkoper het recht heeft de scooter een andere naam te geven, zodat deze beter binnen hun merkenbeleid past.

Het heeft geen enkele invloed op uw garantie.

In officiële communicatie over de scooter kan het product altijd worden geïdentificeerd aan de hand van het serienummer. Dit nummer staat vermeld op het etiket of het plaatje op de stang van de zitting van de scooter. Het serienummer staat eveneens vermeld op een etiket dat in of op de gebruikershandleiding is geplakt.

Beste klant,

Wij zijn erg blij dat u gekozen hebt voor een kwalitatief hoogstaand SUNRISE MEDICAL-product.

In deze gebruikshandleiding vindt u tal van tips en ideeën waarmee u van uw nieuwe scootmobiel een betrouwbare partner in uw leven kunt maken.

Wij willen dat u tevreden bent over onze producten en diensten. Sunrise Medical werkt voortdurend aan de ontwikkeling van zijn producten. Hierdoor kunnen zich veranderingen voordoen in onze reeks producten wat betreft vorm, technologie en uitrusting. Er zijn dan ook geen juridische vorderingen mogelijk op basis van de gegevens of de afbeeldingen in deze gebruikershandleiding.

Het managementsysteem van SUNRISE MEDICAL is gecertificeerd en voldoet aan de ISO 9001, ISO 13485 en ISO 14001 normen.



Als fabrikant, SUNRISE MEDICAL, verklaren wij dat de scootmobielen voldoen aan de Europese Richtlijn 93/42/EEC, die is gewijzigd in de 2007/47/EC richtlijn.

Heeft u vragen over het gebruik, het onderhoud of de veiligheid van uw scootmobiel, neem dan contact op met uw plaatselijke erkende dealer van SUNRISE MEDICAL.

Is er geen erkende dealer in uw regio of hebt u vragen, neem dan schriftelijk of telefonisch contact op met Sunrise Medical.

Sunrise Medical B.V.
 Groningenhaven 18-20
 3433 PE NIEUWEGEIN
 The Netherlands
 T: +31 (0)30 – 60 82 100
 F: +31 (0)30 – 60 55 880
 E: info@sunrisemedical.nl
 www.SunriseMedical.nl

Woord	Betekenis
GEVAAR!	De gebruiker wordt geattendeerd op de kans op ernstig letsel of overlijden indien het advies niet wordt opgevolgd.
WAARSCHUWING!	De gebruiker wordt geattendeerd op de kans op letsel indien het advies niet wordt opgevolgd.
OPGELET!	De gebruiker wordt geattendeerd op de kans op schade aan de apparatuur indien het advies niet wordt opgevolgd.
OPMERKING:	Algemeen advies of beste gebruik
	Verwijzing naar een gerelateerd document
	Dit voertuig heeft GEEN crashtest ondergaan. Dit label vindt u ook op het achterframe van de scooter naast de anti-tipwielen.
	Zet voor transport vast met transportbanden. Blijf tijdens transport niet op de scooter zitten
	Handleiding snelle start

1. →

2.

22217029

Handleiding snelle start

Zie hoofdstukken:

5.0 Verwijderen van de stoel

5.3 Accu's

Bevestig label met serienummer hier

Gebruik

Bedoeld gebruik van de scootmobiel:

Klasse 2 scooters zijn niet bedoeld voor gebruik op de openbare weg en hebben een maximum snelheid van 6 km/u (4m/u).

Klasse 3 scooters zijn doorgaans groter en zijn noodzakelijkerwijs niet bedoeld voor gebruik binnenshuis. Er kunnen langere afstanden mee worden afgelegd en obstakels zoals stoepranden kunnen worden overwonnen. In Groot-Brittannië heeft de scooter een maximum snelheid van 12 km/u (8m/u). In andere landen zijn hogere snelheden toegelaten.

Ze zijn bedoeld voor gebruik in openbare plaatsen of soortelijke plaatsen, met trottoirs, voetgangerspaden of vloeren met een harde en stevige ondergrond. Men moet zich aan de veilige grens voor hellingen en obstakels houden.

Zij mogen op de weg worden gebruikt, in overeenstemming met verkeerswetgeving van het betreffende land. Zij zijn bedoeld voor gebruikers die moeilijk kunnen lopen of beperkt mobiel zijn en zijn voor persoonlijk gebruik.

Het maximale gebruikersgewicht dat de scooter kan dragen staat vermeld bij het serienummer; dit vindt u op de stoelpoot. Het maximale gewicht is het totale gewicht van de gebruiker en de op de scooter gemonteerde accessoires.

Aansprakelijkheid wordt uitsluitend geaccepteerd indien het product wordt gebruikt onder die specifieke omstandigheden en voor het doel waarvoor het product is gemaakt. Er mogen geen aanpassingen op de scootmobiel worden aangebracht door personen die hiertoe niet bevoegd zijn. Gebruik alleen goedgekeurde onderdelen en accessoires.

De verwachte levensduur van de scootmobiel is vijf jaar. Monteer of gebruik GEEN onderdelen van andere partijen op de scooter, tenzij deze officieel goedgekeurd zijn door Sunrise Medical.

Toepassingen

Door de elektrische voeding, eenvoudige besturing en automatische rem is de scootmobiel geschikt voor mensen met beperkte mobiliteit, veroorzaakt door o.a.:

- Gewrichtspijn en/of stijfheid vanwege bijvoorbeeld artritis of reuma.
- Problemen met ademen vanwege ademhalings- of hartaandoeningen.
- Moeilijkheden met lopen vanwege een hersenbloeding
- Bepaalde gevallen van obesiteit

Het onderstaande moet in overweging worden genomen bij het verschaffen van de scootmobiel en mogelijke specifieke opties:

- De lichaamsomvang van de gebruiker, het gewicht, en de wijze waarop het lichaamsgewicht is verdeeld.
- Het gewicht van voorwerpen die worden meege dragen, of opgeborgen, moet worden opgeteld bij het gewicht van de gebruiker. Het totale gewicht mag het maximale laadvermogen van de scootmobiel niet overschrijden
- De lichaamsgesteldheid en psychische gesteldheid van de gebruiker.
- De leeftijd van de gebruiker, zijn of haar leefomstandigheden, en de omgeving waarin de scootmobiel gebruikt zal worden. Denk hierbij aan de omgeving rondom het huis en het gebied waar de scootmobiel gebruikt zal worden.

Bij twijfel dient u met een medische zorgverlener te overleggen, om ervoor te zorgen dat de gebruiker niet aan onacceptabele risico's wordt blootgesteld. In sommige omstandigheden kan een risicobeoordeling nodig zijn.

Sunrise Medical heeft een ISO-9001 certificaat wat kwaliteit in alle fasen van de ontwikkeling en productie van deze scootmobiel verzekert.



Belangrijk:

Gebruik uw scootmobiel niet tot u deze gebruiksaanwijzing heeft gelezen en begrepen.

Kenmerken

Kenmerken van de Sterling S-Series Scooters:

Dankzij het modulaire ontwerp, de eenvoud en de vele aanpassingsmogelijkheden zijn de Sterling S-Serie Scooters de perfecte keus voor gemakkelijk onderhoud, renovatie en recycling.

Wij streven naar voortdurende verbetering van onze producten. Daarom houdt Sunrise Medical zich het recht voor specificaties en ontwerp zonder kennisgeving te wijzigen. Niet alle kenmerken en aangeboden opties zijn compatibel met alle configuraties van de scooter. Alle maten zijn bij benadering en kunnen worden gewijzigd.

1. Bedieningspaneel
2. Wigwag-regelaar
3. Verstelbare zitting
4. Opklapbare armsteunen
5. Vrijloophendel
6. Accubehuizing
7. Metalen wielen
8. Voetenplank
9. Bumper voorzijde
10. Mand
11. LED-verlichting
12. Achteruitkijkspiegels

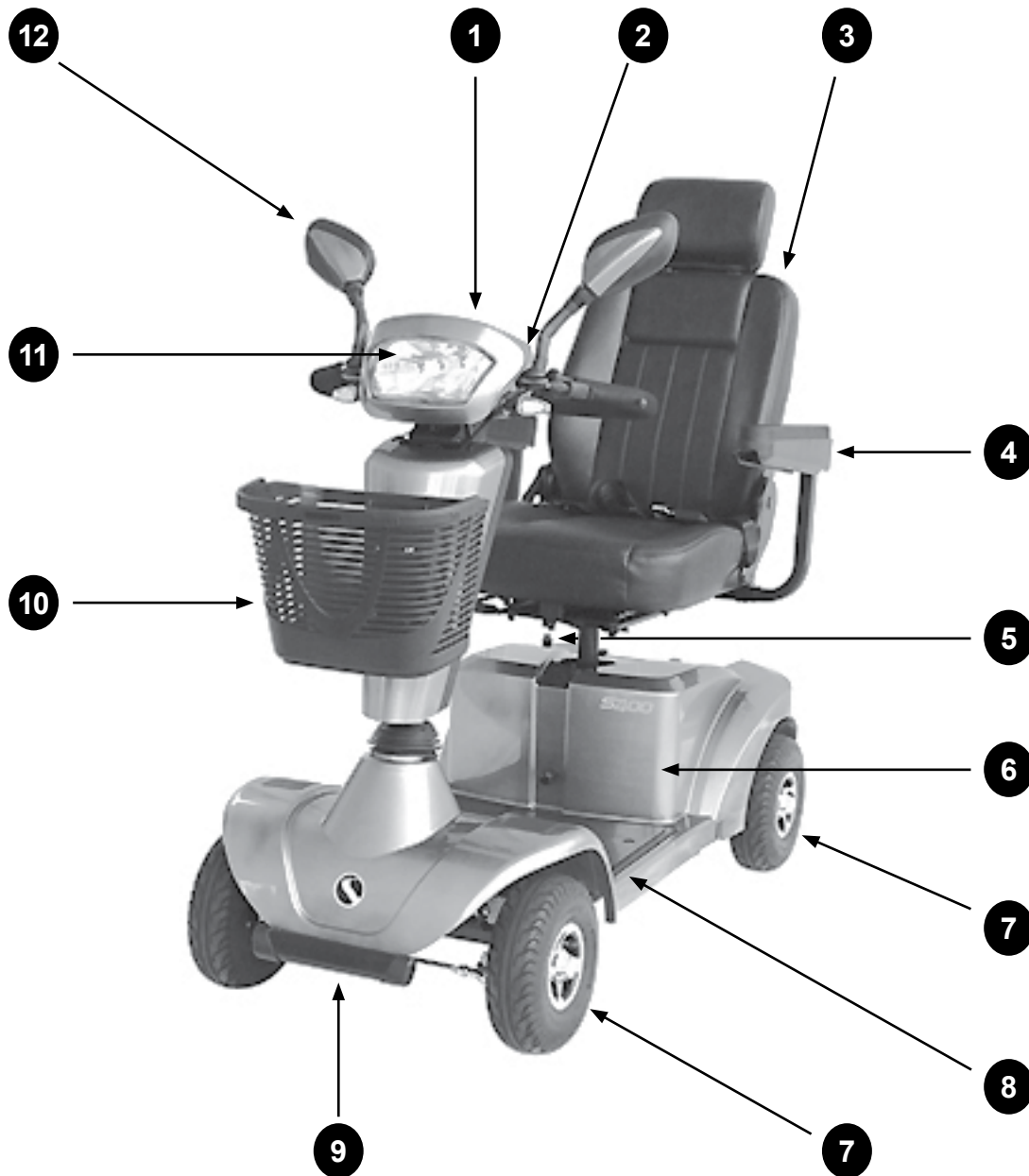

Inhoudsopgave

Voorwoord	3
Icoonuitleg/Woordbetekenis	3
Gebruik	4
Toepassingen	4
Kenmerken	5
Inhoudsopgave	6
1.0 Uw scootmobiel	6
2.0 Hoe gebruikt u deze handleiding	7
3.0 Icoonuitleg/Woordbetekenis	7
4.0 Informatie betreffende de veiligheid	8
5.0 Montage & Opties	14
6.0 Gebruik van de scootmobiel	20
7.0 Scootmobiel bedieningssysteem	24
8.0 Probleem oplossen - Display	28
9.0 Accu's en laden	30
10.0 Aanpassingen	33
11.0 Reiniging	34
12.0 Opslag en transport	34
13.0 Verwijdering	36
14.0 Vereiste draaikracht (torque)	36
15.0 Specificatie (EN 12184 en ISO 7176-15)	36
16.0 Garantie	40
17.0 Service aanbevelingen - Serviceoverzicht	40
18.0 Service en Onderhoud	41
19.0 Sticker	44

OPMERKING:Neem contact op met uw plaatselijke erkende Sunrise Medical dealer, indien u vragen heeft over het gebruik, onderhoud of de veiligheid van uw scootmobiel. Indien u niet weet of zich een goedgekeurde dealer in uw omgeving bevindt, of indien u andere vragen hebt, kunt u schriftelijk of telefonisch contact opnemen met:

Sunrise Medical B.V.
Groningenhaven 18-20
3433 PE NIEUWEGEIN
The Netherlands
T: +31 (0)30 – 60 82 100
F: +31 (0)30 – 60 55 880
E: info@sunrisemedical.nl
www.SunriseMedical.nl

OPMERKING:Noteer het adres en telefoonnummer van uw plaatselijke dealer in de daarvoor bestemde ruimte. Neem in het geval van storingen contact op met de dealer en probeer zoveel mogelijk relevante informatie te geven zodat men u snel kan helpen.

ADRES DEALER/STEMPEL



1.0 Uw scootmobiel

1.1 PRODUCTINFORMATIE:

Wij van Sunrise Medical willen dat u het beste uit uw Sterling S-Serie scootmobiel haalt. Met deze handleiding raakt u vertrouwt met de scootmobiel en de mogelijkheden ervan. De handleiding bevat tips voor dagelijks gebruik en algemeen onderhoud. Daarnaast vindt u ook informatie over de kwaliteitsnorm die wij aanhouden en details met betrekking tot de garantievoorwaarden.

Uw scootmobiel wordt klaar voor gebruik geleverd. Er zijn veel accessoires leverbaar voor de scootmobiel. Voor meer informatie hierover kunt u contact opnemen met uw erkende Sunrise Medical dealer.

Iedere scootmobiel is persoonlijk gecontroleerd voor verzending vanaf de fabriek en arriveert bij u in uitstekende staat. Door de richtlijnen voor onderhoud en reiniging op te volgen blijft de scootmobiel in uitstekende conditie en zult u er veel plezier aan beleven.

Bij het ontwerpen van deze scootmobiel is rekening gehouden met gemak, veiligheid en duurzaamheid. De scootmobiel is uitvoerig door onze deskundigen onderzocht en getest. De Sterling S-Serie S400 en S425 zijn geclassificeerd als een categorie-B voertuig en de S700 is volgens de Europese scooterstandaard EN 12184 een categorie-C voertuig.

De scootmobiel is bedoeld voor gebruik door mensen van alle leeftijden die moeilijkheden hebben met het afleggen van lange afstanden of met het lopen gedurende langere periodes. Ze zijn ideaal voor indoor gebruik (S400-S425) zoals in winkelcentra, de S700 is daarnaast ook geschikt voor gebruik buitenshuis. Het model S700 is geschikt voor gebruikers tot 160kg, de S425 tot 150kg en de S400 is geschikt voor gebruikers tot 136kg. De prestaties zijn afhankelijk van het totale gewicht. De scootmobiel is ontworpen om te kunnen rijden over bestrating of geasfalteerde voetpaden en wegen, maar kan niet op modderige of losse, onstabiele ondergrond worden gebruikt of door water of sneeuw worden gereden. Als u twijfelt of de elektrisch aangedreven scootmobiel geschikt voor u is, kunt u contact opnemen met een door Sunrise Medical erkende dealer voor meer informatie, voordat u de scootmobiel in gebruik neemt.

OPMERKING:Wanneer u op voetpaden of wegen rijdt, dient u zich aan de toepasselijke verkeerswetten en -regels te houden.



Het is van groot belang dat u de relevante hoofdstukken in de gebruikershandleiding leest alvorens kleine aanpassingen te doen. Raadpleeg voor meer complexe aanpassingen de technische handleiding, of neem contact op met uw plaatselijke erkende Sunrise Medical dealer.

OPMERKING:Sunrise Medical adviseert uit voorzorg de verschillende verzekeringspolissen door te nemen die beschikbaar zijn voor scootergebruikers.

2.0 Hoe gebruikt u deze handleiding

2.1 INLEIDING:

Het kan zijn dat de getoonde en beschreven scootmobielen in deze handleiding niet op elk detail precies hetzelfde als uw eigen model is. Alle instructies zijn echter belangrijk, ongeacht de verschillen in detail.

OPMERKING: De fabrikant houdt zich het recht voor zonder opgaaf gegevens met betrekking tot gewicht, maten of andere technische gegevens zoals genoemd in deze handleiding, te wijzigen. Alle afbeeldingen, maten en mogelijkheden zoals getoond in deze handleiding zijn slechts indicatief en bevatten geen specificaties.

2.2 GARANTIE:

Vul de relevante gegevens in en stuur het formulier naar ons terug, zodat wij de garantie voor u kunnen registreren. **DIT HEEFT OP GEEN ENKELE WIJZE INVLOED OP UW WETTELIJKE RECHTEN**

2.3 GARANTIE-HERSTELLING-ONDERHOUD VOORWAARDEN:

- 1) De reparatie of vervanging wordt door een erkende Sunrise Medical dealer/ dealer uitgevoerd.
- 2) Indien er i.v.m. de toepassing van de garantievoorwaarden dingen aangepast moeten worden, neem dan onmiddellijk contact op met de aangewezen Sunrise Medical servicemonteur en geef hem alle informatie over de aard van het probleem. Indien u de scootmobiel niet in de omgeving van een aangewezen Sunrise Medical dealer gebruikt, moeten reparaties op grond van de "Garantievoorschriften" door een andere Sunrise Medical erkende dealer worden uitgevoerd.
- 3) Indien een onderdeel van de scooter binnen **vierentwintig maanden** (6 maanden voor accu's) vanaf de datum waarop het eigendom van de scootmobiel aan de oorspronkelijke koper werd overgedragen en op voorwaarde dat deze in dat eigendom is gebleven, gerepareerd of vervangen moet worden als gevolg van een specifieke fabriek- of materiaalfout, dan wordt het onderdeel of de onderdelen via de erkende dealer geheel kosteloos gerepareerd of vervangen. Als u niet zeker bent wie uw aangewezen lokale onderhoudsdealer is: kunt u contact opnemen met Sunrise Medical; de contactgegevens vindt u op de vorige bladzijde.
- 4) Alle gerepareerde of vervangen onderdelen vallen onder deze overeenkomst voor het restant van de garantieperiode voor de scootmobiel.
- 5) Voor onderdelen die na het verlopen van de oorspronkelijke garantie vervangen zijn, geldt een garantie van 12 maanden.
- 6) Verslijtbare onderdelen vallen over het algemeen niet onder de normale garantie, tenzij deze duidelijk overmatige slijtage hebben ondergaan als een rechtstreeks gevolg van een oorspronkelijke fabricagefout. Tot deze onderdelen behoren onder andere: bekleding, banden, binnenbanden, accu's, motorborstels, etc.
- 7) De bovenstaande garantievoorwaarden zijn van toepassing op alle scootmobielonderdelen van modellen die tegen de volledige verkoopprijs in detailhandel zijn aangekocht.



8) Onder normale omstandigheden wordt geen aansprakelijkheid geaccepteerd voor reparatie of vervanging van de scootmobiel als dit een rechtstreeks gevolg is van ...

- Het niet onderhouden van of service verlenen aan de scootmobiel in overeenstemming met de aanbevelingen van de fabrikant, zoals vermeld in de gebruikershandleiding en/of servicehandleiding; Het niet gebruiken van gespecificeerde, originele onderdelen.
- De scootmobiel of het onderdeel is beschadigd door nalatigheid, een ongeval of onjuist gebruik.
- Wijziging van de scootmobiel of het onderdeel in afwijking van de specificaties van de fabrikant, of pogingen tot reparatie voordat de dealer op de hoogte werd gesteld.

Aansprakelijkheid wordt uitsluitend geaccepteerd indien het product wordt gebruikt onder die specifieke omstandigheden en voor de doelen waarvoor het product is gemaakt.

De verwachte levensduur is 5 jaar.

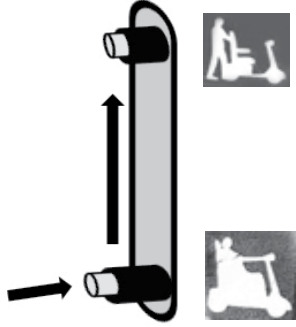
3.0 Icoonuitleg/Woordbetekenis

LABEL	BETEKENIS
	Deze sticker geeft het modelnummer, serienummer, maximale laadvermogen en de gegevens van de fabrikant weer.
	Deze sticker geeft de plaats aan van de vrijloophendel. VRIJLOOP ↑↓ RIJDEN
	Deze sticker geeft aan waar de AAN- en UIT knop van de scootmobiel zit en de waarschuwing 'Lees de gebruikershandleiding'.

4.0 Informatie betreffende de veiligheid

Als u de instructies die in deze handleiding worden gegeven opvolgt, zult u vele jaren zorgeloos genieten van uw scootmobiel.

4.1 ALGEMENE WAARSCHUWINGEN:

WAARSCHUWING!

- De S700 is vooral bedoeld voor gebruik buitenshuis en is daarom groter dan de S400 en S425. Wanneer u de S700 toch in een gebouw gebruikt, controleer dan, in verband met de grotere afmetingen, of het gebouw geschikte noodroutes biedt die vrije passage/toegang bieden aan u en uw scootmobiel.
- Deze scootmobiel kan op de openbare weg worden gebruikt. Zorg ervoor dat u de plaatselijke verkeersregels en gezondheidseisen (bijvoorbeeld het zicht) begrijpt, en houd u eraan.
- "Laad gegevensbestand" refereert altijd aan één persoon als opdrachtgever.
- De scooter is ontworpen voor gebruik door één persoon.
- De scootmobiel mag niet worden gebruikt onder invloed van drank of drugs, of bij aanvallen van ernstige/acute ziekte.
- Neem altijd de relevante regelgeving voor voetgangers en weggebruikers in acht.
- Zorg er altijd voor dat uw scootmobiel uitgeschakeld is voordat u probeert op of af te stappen.
- Zorg ervoor dat u altijd in staat bent alle bedieningssystemen vanuit een comfortabele positie te bedienen. Het is van essentieel belang aandacht te besteden aan uw houding om zo uw welzijn en voortdurende comfort te garanderen.
- Zorg er altijd voor dat u goed gezien wordt, vooral als u in donker weer of schemer met uw scootmobiel rijdt.
- Schakel de scootmobieellampen aan, om zichtbaar te zijn als er overdag of 's avonds weinig licht is.
- De scootmobiel is ontwikkeld om aan de behoeften van de meeste gebruikers te voldoen. Indien uit een persoonlijke risicobeoordeling speciale behoeften naar voren komen, moet de scootmobiel mogelijk worden aangepast en/of anders geprogrammeerd.
- Laat kinderen of andere personen niet in uw scootmobiel rijden.
- Til of hijs de scootmobiel niet op bij de afneembare onderdelen, zoals de zitting, de armsteunen en dergelijke.
- Dealer adres wordt op bladzijde 6 weergegeven.
- Probeer geen hellingen op te rijden wanneer uw scootmobiel is uitgerust met een van de volgende accessoires: een opbergtas aan de achterzijde of een aan de achterzijde gemonteerde rollatorhouder of zuurstoffleshouder. Door deze aan de achterzijde gemonteerde accessoires kan uw scootmobiel onstabiel worden.
- Probeer geen roltrappen of trappen op of af te gaan.

OPGELET!

4.2 KENMERKEN EN OPTIES:

Sommige opties die in deze handleiding worden getoond, zijn misschien in uw land niet beschikbaar. Sommige kenmerken kunnen beperkt zijn, zoals de maximale snelheid of het maximaal gewicht van de gebruiker, etc.



Alle beperkingen worden aangegeven op het bestelformulier, in de technische handleiding en in deze gebruikershandleiding. Voor meer informatie kunt u contact opnemen met uw erkende Sunrise Medical dealer.

GEVAAR!

4.3 CONTROLES VOOR EERSTE GEBRUIK:

- Controleer altijd of de functie Rijden (Drive) is geselecteerd voordat u de scootmobiel in beweging zet.
- De scootmobiel geeft een geluidssignaal wanneer Vrijloop (Freewheel) is geselecteerd, de scootmobiel kan dan niet rijden.
- Probeer geen bochten te nemen op volle snelheid.
- Wanneer u plotseling een bocht moet maken, ga dan eerst langzamer rijden door de bedieningshendel die de snelheid regelt, los te laten. Dit is vooral erg belangrijk als u een heuvel afrijdt.
- Wanneer u niet langzamer gaat rijden tijdens een manoeuvre, kan dit leiden tot kantelen van de scootmobiel.
- Controleer altijd of de scootmobiel is uitgeschakeld, voordat u erop of eraf stapt.
- Controleer of u goed zichtbaar bent, vooral als u de scootmobiel bij weersomstandigheden gebruikt waarbij er sprake is van slecht zicht.

4.4 NOODSTOP:

WAARSCHUWING!

Door de ON-OFF sleutel tijdens het rijden naar de OFF (uit)-positie te draaien, wordt het stroom uitgeschakeld en worden de remmen direct geactiveerd. Het wordt niet aangeraden om op deze wijze te remmen, behalve in noodgevallen; deze manier van stoppen is zeer abrupt.

OPGELET!

Regelmatig gebruik van de noodremfunctie veroorzaakt schade aan uw scootmobiel.

4.5 BANDEN:

Afhankelijk van de mate waarin de scootmobiel wordt gebruikt, zullen de banden slijten. Controleer de banden daarom regelmatig, en specifiek ook de bandenspanning, volgens de onderhoudsinstructies uit deze handleiding.

De spanning van (alle) banden moet zijn:

S400/S425 = 2,7 bar (40 P.S.I.)

S700 = 2,7 bar (40 P.S.I.)

Zie hoofdstuk 5.26 voor informatie over massieve banden.

GEVAAR!

Pomp de banden nooit op met een luchtpomp bij een benzinstation. Wij adviseren een handmatige pomp of een pomp met een drukregelaar (manometer) te gebruiken.

4.6 STOEPRANDEN, (FIG. 4.1):

GEVAAR!

- Wees bedacht op andere voertuigen en voetgangers wanneer u de stoep op rijdt.
- Probeer met de S400 en S425 geen stoepranden hoger dan 50 mm of voor de S700 100 mm op te rijden.
- Wees altijd voorzichtig bij het op- en afrijden van stoepen en rijdt er recht op of af.
- Probeer niet achterwaarts van de stoep af te rijden.
- Probeer niet van een stoeprand hoger dan 50 mm af te rijden.
- Probeer niet om hoge stoepen, steile hellingen of oplopende bochten op te gaan; het risico bestaat dat u uit de scootmobiel valt, of dat de scootmobiel kantelt.
- Vermijd het op- en afgaan van stoepranden in de nabijheid van putdeksels, ongelijke oppervlaktes, of grindoppervlaktes.
- Vermijd het op- of afgaan van stoepranden in een schuine hoek. Ga de stoep op of af in een hoek van 90° met minstens 500mm aanloopruimte.
- Probeer geen stoepen op of af te rijden wanneer uw scootmobiel is uitgerust met een van de volgende accessoires: opbergtas aan de achterzijde, aan de achterzijde gemonteerde rollatorhouder of zuurstoffleshouder. Door deze aan de achterzijde gemonteerde accessoires kan uw scooter onstabiel worden.

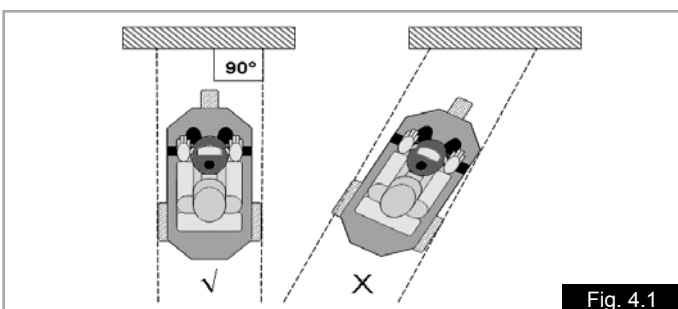

4.7 TRANSPORT IN VOERTUIGEN:

Deze scooter is niet geschikt om als stoel in een voertuig te gebruiken.



Heeft geen crashtest ondergaan

GEVAAR!

Een in een voertuig vastgezette scootmobiel biedt niet dezelfde veiligheid als een normale stoel en veiligheidssysteem in dat voertuig. Sunrise adviseert altijd om de scootmobielgebruiker over te brengen naar een stoel van het voertuig.

OPMERKING: Voor transport via de weg, het spoor, zee of lucht verwijzen we u naar hoofdstuk 12, Vervoer en Opslag.

4.8 VRIJLOOPMECHANISME, (FIG. 4.2):

De scootmobiel heeft twee manieren van beweging:

Rijden (Drive) of Vrijloop (Freewheel)

- RIJDEN (DRIVE) = Alle bewegingen, inclusief het remmen, worden uitsluitend beheerst en bestuurd door het elektronische besturingssysteem.
- VRIJLOOP = Beweging door natuurlijke middelen, bijv. duwen of door zwaartekracht (putdeksels, stoepen, heuvels, hellingen, etc.)

Duw de rode knop naar beneden en naar voren om de scootmobiel in vrijloop te zetten (fig. 4.2).

GEVAAR!

- Gebruik de vrijlooppunt uitsluitend om de scootmobiel handmatig van de ene plaats naar de andere plaats te duwen.
- Vergeet niet dat de scootmobiel, wanneer hij in vrijloop staat, geen automatisch remsysteem heeft.
- Wanneer u de functie Vrijloop kiest, klinkt er een luid piepsignaal via de claxon van de scootmobiel.
- Uit veiligheidsoverwegingen kan de scootmobiel nu niet langer worden voortbewogen door de bedieningshendels.
- De remontkoppeling (vrijloop) mag nooit worden gebruikt terwijl u in de scootmobiel zit.
- De vrijloop mag alleen worden bediend door een persoon die de kracht en flexibiliteit heeft om de scootmobiel veilig te manoeuvreren tijdens vrijloop.
- Zet de scootmobiel altijd terug in Drive.
- Controleer altijd of Drive is ingeschakeld voordat u de scootmobiel gebruikt.
- Zet de scootmobiel niet in de Vrijlooppunt op of vlakbij een helling.
- Laat uzelf niet duwen of trekken door anderen terwijl de scootmobiel in de vrijloop staat.

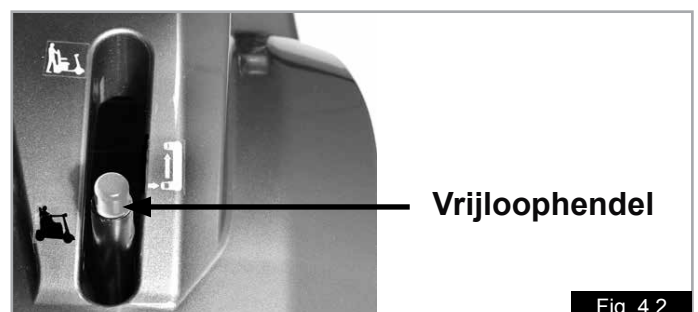

WAARSCHUWING!

4.9 EMC - RADIOGRAFISCHE APPARATUUR:

Wanneer er gebruik gemaakt wordt van tweezijdige radioverbindingen, walkietalkies, C.B., amateurradio, mobiele publieke radioapparatuur of andere krachtige zendapparatuur, moet de scootmobiel tot stilstand worden gebracht en uitgezet. Het gebruik van draadloze telefoons en mobiele telefoons, zoals handsfree apparatuur, is geoorloofd, maar als de scootmobiel vreemd (rij)gedrag vertoont, moet de scootmobiel onmiddellijk tot stilstand worden gebracht en uitgezet.

OPMERKING: Alarmsystemen in winkels kunnen verstoord worden door het elektrische systeem van de scootmobiel.

GEVAAR!

4.10 SCHERPE BOCHTEN:

Het is niet verstandig om bochten te nemen met volle snelheid. Als u een scherpe bocht moet nemen, moet u uw snelheid verminderen via de snelheidsinstelling op het bedieningspaneel. Dit is vooral belangrijk wanneer u over of van een helling af rijdt. Negeren van dit advies kan tot gevolg hebben dat uw scootmobiel kantelt.

GEVAAR!

4.11 GEWICHTSBEPERKING:

- Het totale gewicht van de gebruiker plus opties/ accessoires mag nooit meer dan het totale gewicht bedragen zoals vermeld in hoofdstuk 1.1.
- Blijf nooit op de scootmobiel zitten tijdens gewichtstraining. Overschrijding van het maximum gewicht kan leiden tot schade aan de zitting, frame of bevestigingen van de scootmobiel. Dit kan tevens leiden tot ernstig letsel van de gebruiker of anderen.
- Overschrijding van de gewichtslimiet maakt de garantiebepalingen ongeldig.
- Hang geen boodschappentassen aan de handvatten. De tassen kunnen gaan zwaaien en daardoor verlies van controle over het stuur veroorzaken.

4.12 WARME/KOUDE OPPERVLAKTEN:

WAARSCHUWING!

Bij langdurig gebruik produceren de aandrijfmotoren warmte, die wordt uitgestraald via de behuizing van de motor.

- Laat de behuizing van de accu van de achterste aandrijving na gebruik van de scootmobiel minstens 30 minuten afkoelen voordat u deze verwijdt.
- Laat de behuizing minstens 30 minuten afkoelen na gebruik van de scootmobiel voordat u het materiaal aanraakt.
- Niet alleen de motor kan heet worden tijdens gebruik; ook de bekleding en armsteunen kunnen heet worden wanneer de scootmobiel in de zon staat.
- Wees erop bedacht dat bij extreem lage temperaturen de metalen onderdelen die aan de kou blootgesteld werden, zeer koud kunnen zijn. Dit kan gevaar voor vriesbranden veroorzaken, voorals als uw handen nat zijn.

4.13 VERKEERSREGELS:

Wees voorkomen alert bij voetgangers en andere weggebruikers.

GEVAAR!

- Het laatste dat een bestuurder van een auto of vrachtwagen verwacht, is een scootmobiel die van de stoep af de weg op rijdt.
- Als u twijfelt, steek dan niet de weg over, maar wacht tot u er zeker van bent dat het wel veilig is om over te steken.
- Steek wegen altijd zo snel mogelijk over; er kan ook ander verkeer rijden.
- Zorg dat u wordt gezien! Draag altijd iets dat opvalt, zoals lichte kleding, een reflecterend hesje of een reflecterende jas.
- Gebruik 's nachts, bij slechte weersomstandigheden en slecht zicht altijd de verlichting, vooral wanneer u op de openbare weg rijdt.
- Leef alle verkeersregels voor voetgangers en verkeer na.
- Notabene, als u op de weg rijdt, wordt u als verkeer beschouwd, als u op een voetpad rijdt, of de weg oversteekt, wordt u als een voetganger beschouwd.
- Als u op de weg rijdt, mag u eenrichtingswegen niet van de verkeerde kant inrijden. Wanneer u op een voetpad of stoep rijdt, hoort de snelheid ingesteld te zijn op de toepasselijke snelheid (minder dan 6km/u-4mpu).
- Hang geen tassen aan de handvatten of de hendel waarmee de stuurinrichting wordt versteld.

4.14 SLECHTE OMSTANDIGHEDEN:

GEVAAR!

- Houd er rekening mee dat uw scootmobiel onder slechte omstandigheden, zoals nat gras, modder, ijs, sneeuw of anderszins gladde ondergrond, minder grip en vermogen heeft. Sunrise Medical adviseert dat u onder deze omstandigheden extra voorzorgsmaatregelen neemt, vooral in heuvelachtig terrein of op hellingen. In dit soort situaties kan uw scootmobiel instabiel worden of slippen, waarbij mogelijk letsel kan ontstaan.

GEVAAR!

Wanneer u gebruikmaakt van een elektrisch aangedreven scootmobiel of rolstoel, wees dan extra voorzichtig met losse of lange artikelen of kleding. Wanneer kleding verstrikt raakt in bewegende delen, zoals de wielen, kan dit tot zeer gevaarlijke, of zelfs fatale situaties leiden.

OPMERKING: Extreme variaties in de temperatuur kunnen ertoe leiden dat het zelfbeschermende mechanisme van het bedieningssysteem in werking treedt. In dat geval wordt het bedieningssysteem tijdelijk uitgeschakeld om schade aan de elektronica van de scootmobiel te voorkomen.

4.15 OPRITTEN:

GEVAAR!

- Als u gebruik maakt van een oprijplaat om ergens binnen te komen, controleer dan of deze het totale gewicht van scootmobiel plus gebruiker kan dragen.
- Als een oprijplaat wordt gebruikt, controleer dan of deze stabiel en goed bevestigd is.
- Rij altijd voorwaarts en voorzichtig de oprijplaat op.
- Controleer altijd of de oprijplaat geschikt is voor het doel waarvoor u hem gebruikt.
- Maximum hoek van de helling: S700 = 10° (18%), S400/S425 = 8° (14%)
- Volg alle gebruiksaanwijzingen die bij de rijplaat werden meegeleverd op.
- Hou er rekening mee dat accessoires die aan de scootmobiel zijn bevestigd, de totale stabiliteit kunnen beïnvloeden.
- Probeer geen oprijplaten te gebruiken wanneer uw scootmobiel is uitgerust met een van de volgende accessoires: een opbergtas aan de achterzijde of een aan de achterzijde gemonteerde houder voor rollator of zuurstoffles. Door deze aan de achterzijde gemonteerde accessoires kan uw scootmobiel onstabiel worden.

4.16 OP- EN AFSTAPPEN

Opstappen op uw scootmobiel

1. Controleer of de sleutel in de positie 'Uit' (Off) staat.
2. Ga naast de scootmobiel staan en til de armsteun op die zich het dichtst bij u bevindt, (Fig. 4.3).
3. Duw de hendel waarmee u de zitting kunt draaien, naar voren en draai de zitting zodat deze naar u toe gericht staat (Fig. 4.4 - 4.5).
4. Controleer of de zitting goed in positie vergrendeld is.
5. Ga op de stoel zitten zodanig dat u gemakkelijk zit (Fig. 4.6).
6. Duw de hendel waarmee u de zitting kunt draaien, naar voren en draai de zitting zodat deze naar voren gericht staat (Fig. 4.7).
7. Controleer of de zitting goed in positie vergrendeld is en de armleuning naar beneden is (Fig. 4.8).
8. Zorg ervoor dat uw voeten stevig op de voetenplaat van de scootmobiel rusten, en controleer of u alle bedieningsonderdelen gemakkelijk kunt bereiken (Fig. 4.8).

Afstappen van uw scootmobiel

1. Breng uw scootmobiel volledig tot stilstand.
2. Controleer of de sleutel in de positie 'Uit' (Off) staat.
3. Duw de hendel waarmee u de zitting kunt draaien, naar voren en draai de zitting zodat u met uw gezicht naar de zijkant van de scootmobiel zit, (Fig. 4.6).
4. Controleer of de zitting goed in positie vergrendeld is en zet beide voeten stevig op de grond.
5. Kom nu voorzichtig van de zitting af, zodat u naast uw scootmobiel staat (Fig. 4.3).
6. U kunt de stoel in deze positie laten staan, of deze terugdraaien zodat hij voorwaarts gericht staat.

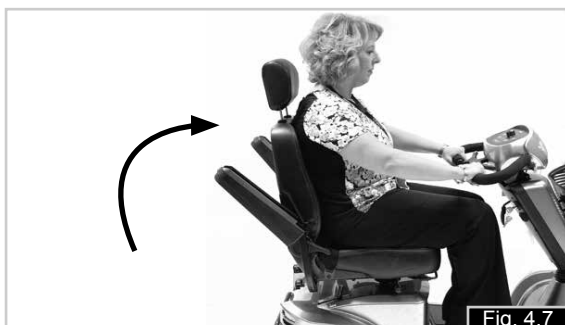
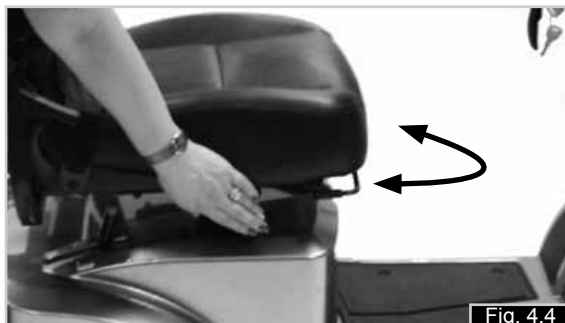

4.17 ANTI-TIP WIELEN:

⚠ WAARSCHUWING!

- Controleer of er anti-tip wielen zijn gemonteerd voordat u de scootmobiel gebruikt.
- Controleer of de anti-tip wielen niet beschadigd of versleten zijn voordat u uw scootmobiel gebruikt.
- Begeleiders moeten zich vergewissen van de plaats van de anti-tip wielen om te voorkomen dat hun voeten hieronder beklemd raken. Dit zou tot letsel kunnen leiden.
- Sta niet toe dat volwassenen of kinderen op de anti-tip wielen, of op enig ander onderdeel van de scootmobiel staan. Hierdoor kan de scootmobiel instabiel worden.

4.18 GEBRUIK OP EEN HELLING:

Uw scootmobiel is ontworpen en getest op gebruik op hellingen van maximaal: S700 = 10° (18%) S400/S425 = 8° (14%).

Wanneer u heuvelop rijdt, leunt u naar voren om de stabiliteit te verbeteren. Zet de stoel in zijn laagste positie, zo ver mogelijk naar voren, en zet de rugleuning rechtop.

Ga rechtop zitten als u heuvelaf rijdt, of kantel de rugleuning ter compensatie iets naar achteren.

⚠ WAARSCHUWING!

- Overschrijdt niet de maximale helling van: S700 = 10° S400/S425 = 8°.
- Stop en zet de rugleuning weer rechtop voordat u probeert een helling te beklimmen. Wanneer dit wordt nagelaten, kan dit ertoe leiden dat de scootmobiel instabiel wordt.
- Indien u twijfelt over de mogelijkheden om met uw scootmobiel een helling of stoep op- of af te rijden, probeer dan een alternatieve route te vinden.
- Probeer altijd in een rechte lijn een helling op of af te rijden (Fig. 4.9).
- Probeer nooit een U-bocht te maken wanneer u tegen een steile helling op rijdt of van een steile helling af rijdt (Fig. 4.9).
- Hou er rekening mee dat accessoires die aan de scootmobiel zijn bevestigd, de totale stabiliteit kunnen beïnvloeden.

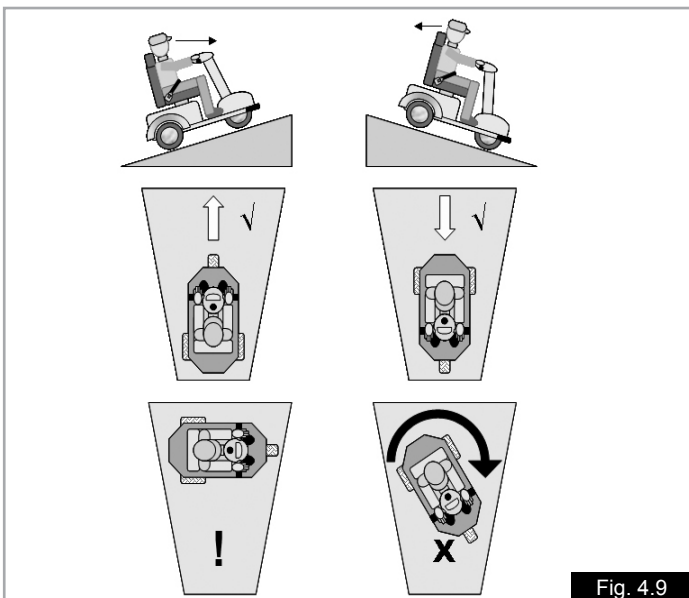

4.19 HELLINGEN OPRIJDEN:

Probeer, als dit veilig is en er geen obstakels zijn, de scootmobiel rijdend te houden wanneer u een helling op gaat.

Manoeuvreer met voorzichtige bewegingen de stuurinrichting en de snelheidshendel. De stoel moet in de laagste positie, en zo ver mogelijk naar voren worden gezet, en de rugleuning moet rechtop staan.

⚠ WAARSCHUWING!

- Indien u op een heuvel tot stilstand bent gekomen, moet u langzaam wegrijden.
- Voorkom plotseling versnellen of abrupt remmen
- Vermijd scherpe bochten.
- Houd er rekening mee dat de remweg langer is wanneer u van een heuvel af rijdt.

4.20 HELLINGEN AFRIJDEN:

⚠ WAARSCHUWING!

- Wanneer u van een helling afrijdt, is het belangrijk dat u de scootmobiel niet harder laat rijden dan de normale basissnelheid.
- Het is veiliger om langzaam van steile hellingen af te rijden (langzamer dan 5 km/u - 3mpu) en te stoppen, als u zich niet zeker voelt over de afdaling.
- Als de scootmobiel sneller gaat rijden, laat u de bedieningshendel los om alle voorwaartse beweging te stoppen. Start dan weer langzaam op, en laat de scootmobiel niet harder rijden dan u prettig vindt.

4.21 HEUPGORDEL:

Controleer voordat u uw scootmobiel gebruikt, of de heupgordel correct is aangepast en vastgemaakt. De heupgordel wordt aan de scootmobiel bevestigd zoals getoond op de foto's (Fig. 4.10 - 4.26). Het is belangrijk dat de gordel goed wordt bevestigd en niet gedraaid zit.

Om de gordel vast te maken:

Trek de gordel over uw schoot en duw de lip van de sluiting stevig in de gleuf, (1).

Let op dat de gordel niet te lang is, en dat de gordel de juiste spanning heeft. (Fig. 4.10)

Om de sluiting los te maken:

Duw op de rode knop waar 'PRESS' op staat om de gordel los te maken (2), (Fig. 4.10).

⚠ GEVAAR!

- De heupgordel is zo bevestigd dat de banden zich in een hoek van 45° bevinden (Fig. 4.20). Wanneer

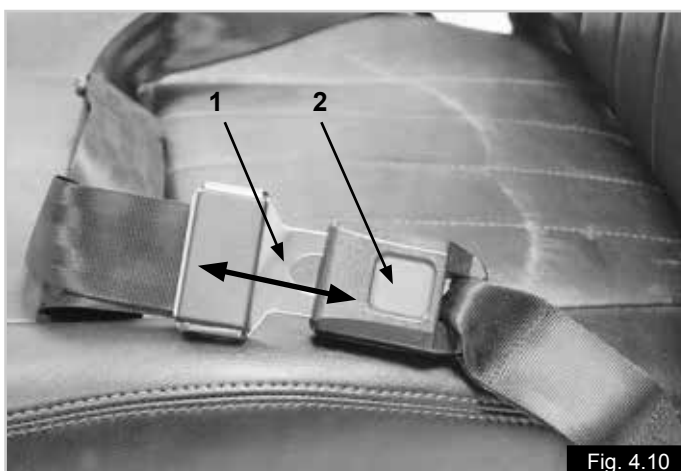

de gordel op de juiste wijze bevestigd is, kan de gebruiker niet in de stoel naar beneden glijden.

- De heupgordel is niet bedoeld voor gebruik tijdens transport van de gebruiker en de scootmobiel in een voertuig.
- Controleer de gordel dagelijks op slijtage of de gordel goed op maat is en of hij nergens op vastloopt of geklemd wordt.
- Wanneer niet wordt gecontroleerd of de heupgordel in goede staat is en correct omgedaan is, kan dit leiden tot ernstig letsel van de scootmobielgebruiker. Een te losse gordel kan er bijvoorbeeld toe leiden dat de scootmobielgebruiker naar beneden glijdt, waarbij gevaar op verstikking ontstaat.

Onderhoud:

- Controleer de gordel en de bevestigingsmaterialen geregeld op slijtage of beschadiging.
- Vervang de gordel indien noodzakelijk.
- Maak de gordel schoon met warm water en zeep en laat hem vervolgens drogen.
- Tussen het lichaam en de heupgordel moet ruim een handbreedte ruimte zijn (Fig. 4.12).
- Sunrise Medical adviseert de lengte en bevestiging van de gordel dagelijks te controleren om te voorkomen dat de gordel onbedoeld te lang wordt.
- Indien u vragen of twijfels heeft over het gebruik en het functioneren van de heupgordel, vraag dan advies aan uw medische begeleider, dealer, verzorger.

Voor optimaal comfort moet de heupgordel correct op de scootmobiel worden gemonteerd. Als u niet zeker weet of de gordel goed past, en hoe hij gebruikt moet worden, kunt u contact opnemen met een erkende Sunrise Medical dealer.



Fig. 4.12



Fig. 4.13



Fig. 4.14

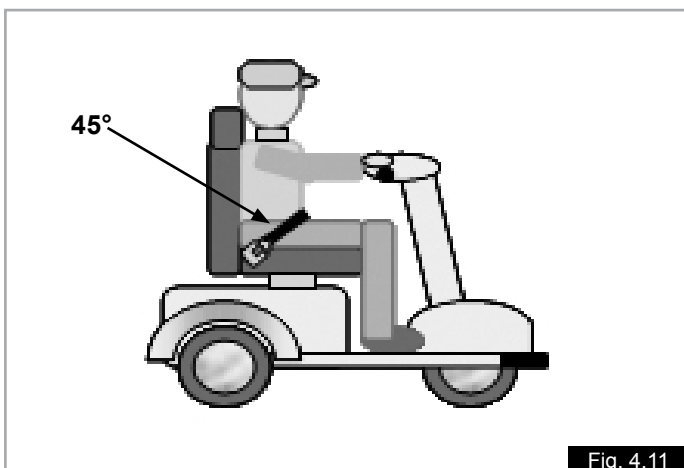

Fig. 4.11

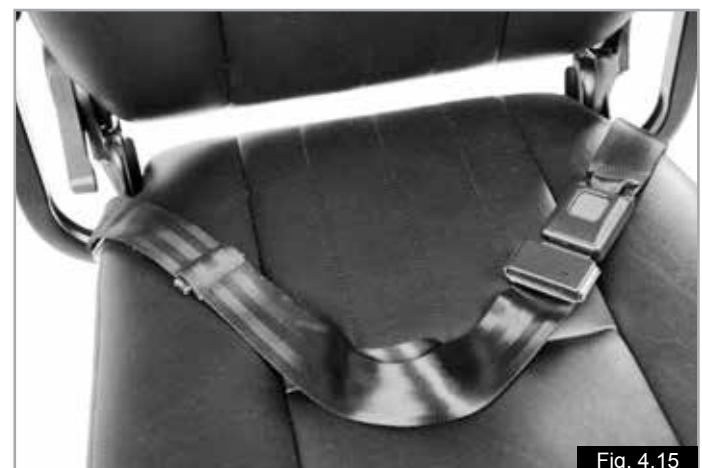
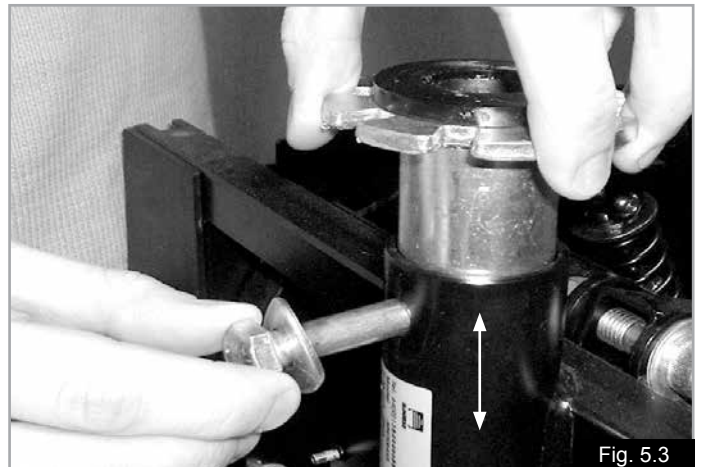

Fig. 4.15

4.22 VEILIGHEIDSCONTROLES

⚠ WAARSCHUWING!

- Het totale gewicht van de gebruiker plus opties/ accessoires, plus meegenomen voorwerpen, mag nooit meer zijn dan het totale gewicht zoals vermeld in hoofdstuk 1.1.
- Controleer voor u de scootmobiel gebruikt of hij niet in de vrijloop staat en of de bedieningsonderdelen goed functioneren.
- Als u iets ontdekt dat niet goed functioneert, laat het dan repareren of opnieuw instellen. Uw dealer kan u helpen uit te zoeken waar de fout zit, en deze corrigeren.
- Zorg ervoor dat de accu's opgeladen zijn. Gebruik de scootmobiel niet als de accuspanning laag is. De scootmobiel kan plotseling en onverwacht tot stilstand komen.
- Wees u ervan bewust dat er, wanneer u in of uit de scootmobiel wordt getild, altijd een moment is dat de scootmobielzitting niet onder u is.
- Wees extra voorzichtig wanneer u achterwaarts rijdt. Indien een van de wielen een obstakel raakt, kunt u de controle over de scootmobiel verliezen, of eruit vallen.
- Gebruik uw scootmobiel nooit op een helling, tenzij u er zeker van bent dat u dit kunt doen zonder grip te verliezen.
- Zorg er altijd voor dat uw rugleuning rechtop staat en de stoel naar voren staat wanneer u verder reist.
- Til de scootmobiel alleen op aan niet-afneembare delen van het hoofdframe.
- Veroorzaak geen kortsluiting in de elektrische verbindingen, dit kan een explosie veroorzaken.
- Gebruik de scootmobiel niet als de banden te hard of te zacht zijn.
- Schakel de scootmobiel uit wanneer u uw mobiele telefoon gebruikt.
- Rook niet terwijl u op de scootmobiel rijdt.
- Wanneer u even pauzeert, maar in de scootmobiel blijft zitten, zet dan de motor uit door de sleutel om te draaien of uit het contact te halen.



5.0 Montage & Opties

5.1 AANPASSINGEN STOEL

⚠ WAARSCHUWING!

Let erop dat u altijd met de juiste tiltechniek tilt wanneer u artikelen zwaarder dan 10 kg moet tillen.

Opklapbare armsteunen, (Fig. 5.1). Door de armsteun aan de voorzijde omhoog te trekken, klapt deze terug waardoor u gemakkelijk op en af de scootmobiel kunt stappen.

Aanpassen van de breedte van de armsteunen, (Fig. 5.1).

Draai de twee handwielen (A) los, en trek de arMLEUNINGEN uit naar de gewenste breedte. Draai de handwielen (A) weer stevig aan.

De armsteunen verwijderen, (Fig. 5.1).



Draai de twee handwielen (A) los, en trek de armleningen volledig uit naar de stangen. Bewaar ze op een veilige plaats.

Hendel voor stoelrotatie (Fig. 5.2): U vindt de opbergruimte rechtsonder de zitting. Door de hendel naar voren te duwen, kunt u de stoel draaien. U kunt de stoel 360 graden draaien, maar ook op iedere positie van 45 graden vergrendelen.

Aanpassing zithoogte: (Fig. 5.3) De stoelpoot kan in hoogte worden ingesteld en biedt 3 hoogtes. Draai de bout en schroef voorzichtig los, plaats de stoelpoot in de gewenste positie, en draai weer aan met een draaikracht van 25 Nm.

Stoelslede (Fig. 5.4): hiermee kan de stoel naar voren en achteren worden geschoven. Trek de hendel aan de rechterzijde van de zitting omhoog en gebruik uw benen en lichaam om de zitting naar de gewenste positie te brengen. Laat daarna de hendel los.

Verwijderen van de stoel (Fig. 5.5 - 5.8)

1. Duw de draaihendel van de stoel naar voren en draai de zitting 45°.
2. Ga achter de stoel staan, klap de armsteunen omhoog, en vouw de rugleuning naar voren door de hendel omhoog te tillen.
4. Plaats de handen aan beide kanten van de stoelbasis, duw de hendel voor stoelrotatie naar voren, en til de stoel omhoog, terwijl u uw rug recht houdt. Buig, indien nodig, door uw knieën.

⚠ WAARSCHUWING!

De zitting is zwaar (35 kg). Vraag iemand om u te helpen.



Fig. 5.6



Fig. 5.7

5.2. VEILIGHEIDSWIELEN (ANTI-TIPWIELEN):

Deze zijn af fabriek gemonteerd en mogen niet worden verwijderd. De anti-tipwielen zijn met bouten aan de achterzijde van de scootmobiel bevestigd, (Fig. 5.8).

⚠ WAARSCHUWING!

Gebruik de scootmobiel nooit zonder de anti-tipwielen.



Fig. 5.5



Fig. 5.8

5.3 ACCU'S:

 In hoofdstuk 9 van deze handleiding vindt u meer informatie over accu's en opladen van accu's.

GEVAAR!

- Rook niet in de nabijheid van accu's; stel de accu's nooit bloot aan directe hitte, zoals open vuur of gasvlammen.
- Probeer niet zelf de zekeringen te vervangen.
- Probeer nooit de zekeringen uit te schakelen; dit kan zeer gevaarlijk zijn en leiden tot brand.
- Als u een storing verneemt, neem dan zo snel mogelijk contact op met een erkende Sunrise Medical dealer.
- Sluit de accupolen niet kort. Gereedschappen, juwelen, en dergelijke kunnen stroom geleiden; als ze in contact met de accupolen komen, kan dit brandwonden en/of een explosie veroorzaken.
- Controleer of de accubehuizing is gemonteerd.
- Accu's zijn zwaar. Gebruik de juiste tiltechnieken wanneer u de accu's uit de scooter wilt verwijderen.
- Gebruik de daarvoor bedoelde handvatten.
- Vergeet nooit de borgstang terug te plaatsen nadat u (nieuwe) accu's hebt geplaatst.

Verwijderen accu:

1. Verwijder de zitting (Fig. 5.5 - 5.8 vorige bladzijde)
2. Verwijder de accubehuizing door de drie handwielen los te draaien en de behuizing eraf te tillen. Merk op: haal de stekkers van de achterverlichting uit de contacten (Fig. 5.9 - 5.10)
3. Trek de twee halve plastic accustekkers uit elkaar (Fig. 5.11).
4. Wanneer u de accu's of accukabels wilt vervangen, trekt u de behuizing naar achteren en ontkoppelt u de accupolen met een 11 mm moersleutel (Fig. 5.12).
5. Verwijder de banden waarmee de accu op zijn plaats wordt gehouden.
6. Buig door uw knieën met de accu midden voor u. Laat uw onderarmen op uw knieën liggen ter ondersteuning (Fig. 5.13).
7. Pak het handvat van de accu met beide handen vast (Fig. 5.13).
8. Til de accu omhoog door uw benen te strekken, waarbij u uw rug recht houdt. (Fig. 5.14).
9. Zet de accu op een veilige plek neer. Houd uw rug recht en uw knieën gebogen wanneer u de accu neerzet.

Gewicht accu:

Type accu		Gewicht kg
38 Ah @ 20 uur.	S400	12,5
55 Ah @ 20 uur.	S425	18,0
75 Ah @ 20 uur.	S700	24,6





Fig. 5.13



Fig. 5.14

5.4 HOUDER VOOR KRUK/WANDELSTOK Fig. 5.15

WAARSCHUWING!

- Controleer of de krukhouder op de juiste wijze aan de achterzijde van de rugleuning is bevestigd.
- Zorg ervoor dat de kruk geen hinder oplevert voor het mechanisme van de scootmobiel.
- Controleer of de kruk niet uitsteekt aan de zijkanten van de scootmobiel.
- Probeer niet de kruk te pakken terwijl de scootmobiel in beweging is.
- Zet de scootmobiel altijd helemaal stil en onderbreek het stroom voordat u de kruk probeert te pakken. Hierdoor voorkomt u dat de scootmobiel per ongeluk ongewild in beweging komt.



Fig. 5.15

5.5 VERLICHTING EN RICHTINGAANWIJZERS.

Voorzijde Fig. 5.16

Achterzijde Fig. 5.17

Controleer of de verlichting en richtingaanwijzers goed functioneren en de glazen schoon zijn voordat u in het donker of bij slechte weersomstandigheden (mist) naar buiten gaat.

OPMERKING: De verlichtingsclusters van de scootmobiel bevatten LED-lampjes. Deze zijn zeer efficiënt en betrouwbaar, waardoor geen 'lampjes' vervangen hoeven worden. Als er een verlichtingscluster beschadigd raakt, neem dan contact op met uw plaatselijke erkende Sunrise Medical dealer of onderhoudsmonteur, voor de eventuele reparatiewerkzaamheden en garantie.



Fig. 5.16



Fig. 5.17

5.6 STOELHOES:

Deze optie biedt extra bescherming voor de zitting (Fig. 5.18).

⚠ WAARSCHUWING!

Controleer of de stoelhoes correct is aangebracht, of de besturing van de scootmobiel hierdoor niet wordt gehinderd en of de accessoire niet in contact komt met de bewegende delen van de scootmobiel.

5.7 HOOFDSTEUN:

De hoofdsteun wordt standaard en bevestigd op de stoel geleverd.

Om de hoogte aan te passen, knijpt u in de klem op de linker stang en beweegt u de hoofdsteun omhoog of omlaag totdat hij op de gewenste positie in de dichtstbijzijnde inkeping klikt. Om de hoofdsteun te verwijderen, doet u hetzelfde, maar nu trekt u de hoofdsteun helemaal omhoog (Fig. 5.19).

5.8 OPBERGTAS ACHTERZIJDE

De tas kan worden gebruikt om spullen in op te bergen en wordt aan de achterkant van de stoel bevestigd. Volg de bij de tas meegeleverde instructies om de tas te bevestigen (Fig. 5.20).

⚠ WAARSCHUWING!

- Maximaal gewicht = 10 kg.
- Het gewicht van de bestuurder plus bagage mag het totale maximum gebruikersgewicht niet overschrijden.
- Uw scootmobiel kan onstabiel worden door deze aan de achterzijde bevestigde accessoire. Probeer daarom niet een helling op te rijden wanneer de scootmobiel met deze accessoire is uitgerust.

5.9 AAN DE ACHTERZIJDE BEVESTIGDE HOUDER VOOR KRUK/WANDELSTOK

De houder kan worden gebruikt om een rolstoel of rollator mee te nemen en wordt aan de achterkant van de stoel bevestigd. Volg de bij de houder meegeleverde instructies om deze te monteren (Fig. 5.21).

⚠ WAARSCHUWING!

- Maximaal gewicht = 15 kg.
- Het gewicht van de bestuurder plus bagage mag het totale maximum gebruikersgewicht niet overschrijden.
- Wees erop bedacht dat de bevestigde accessoires de ruimte die de scootmobiel nodig heeft, vergroten.
- Wees extra voorzichtig met uw manoeuvres wanneer u een rollator, looprek of rolstoel op uw scootmobiel meeneemt.
- Controleer of de bagage goed vastgemaakt is, voordat u gaat rijden.
- Denk eraan dat de extra spullen die u mee neemt, de achterlichten van de scootmobiel minder zichtbaar of onzichtbaar kunnen maken. Gebruik in dat geval het voetpad als u deze extra belasting meeneemt, vooral in het donker.
- Uw scootmobiel kan onstabiel worden door deze aan de achterzijde bevestigde accessoire. Probeer daarom niet een helling op te rijden wanneer de scootmobiel met deze accessoire is uitgerust.



Fig. 5.18



Fig. 5.19



Fig. 5.20



Fig. 5.21

5.10 SCOOTERCAPE EN CAPE VOOR BENEN:

Deze opties bieden de scootergebruiker extra bescherming bij slechte weersomstandigheden (Fig. 5.22).

⚠ WAARSCHUWING!

Controleer of de cape correct wordt gebruikt en de besturing van de scootmobiel hierdoor niet wordt gehinderd, en of de accessoire niet in contact komt met de bewegende delen van de scootmobiel.

5.11 HOUDER VOOR ZUURSTOFFLES:

De zuurstoffleshouder (A), wordt via de meegeleverde banden aan de stoel bevestigd.

De houder kan een fles van 4 kg bevatten (Fig. 5.23).

⚠ WAARSCHUWING!

- Als u een zuurstoffles meeneemt, dient u zich te houden aan alle voorschriften die betrekking hebben op het gebruik van zuurstof.
- Kom niet in gebieden waar mogelijk open vuur wordt gebruikt.
- Rook niet.
- Gebruik geen voorwerpen die straling uitzenden, zoals mobiele telefoons, enz.
- Uw scootmobiel kan onstabiel worden door deze aan de achterzijde bevestigde accessoire. Probeer daarom niet een helling op te rijden wanneer de scootmobiel met deze accessoire is uitgerust.

5.12 ACHTERUITKIJKSPIEGELS:

Uw scootmobiel is standaard uitgerust met achteruitkijkspiegels. Om de spiegels aan te passen terwijl u op de scootmobiel zit, pakt u de spiegel beet en beweegt hem voorzichtig naar een positie waardoor u alles achter u goed kunt zien. Stel beide spiegels goed af, zodat u aan beide zijden van de scooter een volledig zicht hebt op wat er achter u gebeurt (Fig. 5.23).

⚠ OPGELET!

De spiegel heeft een knikbesturing in de stang, gebruik daarom geen overmatige kracht bij het afstellen.

Om de spiegel te verwijderen, gebruikt u een 14 mm moersleutel om de bout los te draaien. Hierna pakt u de stang van de spiegel vast en draait hem tegen de klok in totdat hij uit het stuur is losgedraaid. Om de spiegel terug te plaatsen, voert u de bovengenoemde procedure in omgekeerde volgorde uit; draai de bout vast met een draaikracht van 10-15 Nm, (Fig. 5.23).

5.13 MASSIEVE BANDEN:

Massieve banden zijn optioneel.

Massieve banden bieden de gebruiker grotere veiligheid omdat ze niet lek kunnen raken.

OPMERKING: Massieve banden geven de scootmobiel een ander rijgedrag (Fig. 5.24).



Fig. 5.22



Fig. 5.23



Fig. 5.24

5.14 SCOOTMOBIEL OPBERGHOES

De opberghoes beschermt uw scootmobiel wanneer u deze buiten laat staan (Fig. 5.25).

⚠️ WAARSCHUWING!

Probeer nooit met de scootmobiel te rijden of deze te bewegen als de opberghoes is aangebracht.

5.15 LOSSE OPLADER

Met de losse oplader kunt u reserveaccu's voor uw scooter opladen.

⚠️ WAARSCHUWING!

Lees het hoofdstuk over opladen in deze gebruiksaanwijzing door voordat u de accu's gaat opladen.

5.16 EXTRA STERKE VERING:

De extra sterke vering maakt een robuustere rijervaring mogelijk op uw scooter. Het wordt aanbevolen deze optie door uw Sunrise Medical dealer te laten installeren.

5.17 WAARSCHUWINGSDRIEHOEK (DUITSLAND):

Deze waarschuwingsdriehoek die op uw scootmobiel wordt meegeleverd (bij modellen die sneller dan 6.0 km/u rijden) is goedgekeurd voor gebruik op de weg en mag niet worden verwijderd.



Fig. 5.25

6.0 Gebruik van de scootmobiel

⚠️ WAARSCHUWING!

- Sommige delen van de scootmobiel zijn zwaar. Gebruik een goede tiltechniek als u (delen van) de scootmobiel moet optillen.
- Als u niet zeker weet of u onderdelen kunt optillen of verwijderen, of een andere taak kunt uitvoeren die fysieke inspanning vergt, vraag dan iemand die dit wel kan, om u te helpen of neem dan contact op met uw plaatselijke erkende Sunrise Medical dealer.

6.1 VOORBEREIDING VOOR COMPACT TRANSPORT:

Verwijder de accu's zoals omschreven in hoofdstuk 5.3. Gebruik de handvatten op het net dat om de accu's heen zit om de accu's op te tillen. Zorg ervoor dat de zitting is verwijderd (zie hoofdstuk 5.1) of opgevouwen en dat de stuurkolom in zijn laagste positie is gevouwen.

6.2 DE SCOOTMOBIEL WEER IN GEBRUIK NEMEN:

Voer de bovenstaande procedure in omgekeerde volgorde uit
Plaats de accu's terug.

⚠️ WAARSCHUWING!

- Til de scootmobiel NOOIT op aan de armsteunen, de stoel, of de stuurkolom; hierdoor kan letsel bij de gebruiker en/of schade aan de scootmobiel ontstaan.

6.3 KANTELING RUGLEUNING:

⚠️ WAARSCHUWING!

- Wees voorzichtig bij het veranderen van de hoek van de rugleuning. De stoel kan hierdoor achterover kantelen, waardoor letsel bij de gebruiker of schade aan de scootmobiel kan ontstaan.
- Pas op dat uw vingers niet beklemd raken wanneer u de hoek van de rugleuning aanpast.

De hoek van de rugleuning wordt aangepast m.b.v. de hendel in Fig. 6.1.



Fig. 6.1

6.4 POSITIE ZITSYSTEEM:

De stoel van de scootmobiel kan worden aangepast in voorwaartse of achterwaartse positie. De hendel hiertoe bevindt zich aan de rechterzijde onder de voorkant van de stoel. Trek de hendel omhoog en gebruik benen en lichaam om de stoel naar de gewenste positie te bewegen. Laat hierna de hendel los, (Fig. 6.2).



⚠ GEVAAR!

Mogelijk is uw scootmobiel af fabriek uitgerust met een stop die de beweging van uw stoel beperkt; deze mag niet worden verwijderd. Deze stop zorgt ervoor dat uw scootmobiel stabiel blijft wanneer u op hellingen rijdt.

6.5 HOEK ARMSTEUN / AANPASSING DIEPTE

Voor groter gebruikerscomfort kan de hoek van de armsteunen worden versteld. U vindt de stelschroef (1) onder de armleuning. De schroef wordt naar links of rechts gedraaid om de hoek van de armsteun te vergroten of te verkleinen (Fig. 6.3).

De diepte van de armsteun wordt aangepast via de twee bouten onder het kussen van de armleuning.



6.6 STUUR VERSTELLEN:

⚠ GEVAAR!

- Voer geen aanpassingen aan de stuurkolom uit onder het rijden. Als u de controle over het stuur verliest, kunnen ernstige ongelukken ontstaan.
- Gebruik de stelhendel van de stuurkolom niet om voorwerpen, zoals tassen, aan op te hangen.
- Let erop dat uw vingers of voorwerpen zich niet rond het onderste deel van de stuurkolom bevinden wanneer u een aanpassing doet. Wanneer uw vingers, of voorwerpen, beklemd raken, kan ernstig letsel ontstaan.

De hoek van de stuurkolom kan worden aangepast om gemakkelijker op en af de scootmobiel te stappen, en om de meest comfortabele rijpositie te vinden.

1. Trek en houd de hendel omhoog.
2. Hou het stuur vast en trek of duw de stuurkolom in de gewenste positie.
3. Laat de hendel los.

De stuurkolom beschikt over een gashendel om aanpassingen aan de stuurkolom gemakkelijker te maken (Fig. 6.4).

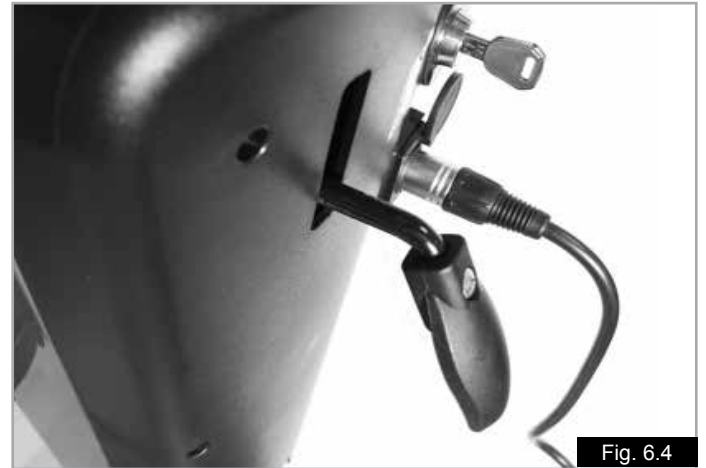

6.7 HELLINGEN:

Zie ook hoofdstuk 4.20.

Hieronder wordt uitgelegd hoe u correct kunt manoeuvreren op steile oprijplaten en hellingen, vooral voor het naar beneden rijden (Fig. 6.5, volgende bladzijde).

⚠ GEVAAR!

- Het wordt aanbevolen langzaam te rijden op hellingen, vooral als u achteruit rijdt.
- Het wordt sterk aanbevolen de rugleuning van de stoel rechtop te zetten tijdens manoeuvres op hellingen.
- Indien u op een hellend vlak bent gestopt, rij dan langzaam weg, en leun eventueel voorwaarts om te voorkomen dat de voorwielen van de grond komen.
- Wanneer u naar beneden rijdt, is het belangrijk dat u de scootmobiel niet sneller dan normaal laat rijden. Rij in verband met de veiligheid, langzaam van steile hellingen af en stop direct als u twijfelt over het stuurvermogen.
- Probeer geen hellingen op te rijden wanneer uw scootmobiel is uitgerust met een van de volgende accessoires: een opbergtas aan de achterzijde of een aan de achterzijde gemonteerde rollatorhouder of zuurstoffleshouder. Door deze aan de achterzijde gemonteerde accessoires kan uw scootmobiel onstabiel worden.

GEVAAR!

- Als de scooter harder gaat rijden, laat u de bedieningshendel los om langzamer te gaan, of u stopt helemaal.
- Rij dan langzaam opnieuw weg, waarbij u de snelheid niet laat oplopen.
- Zorg ervoor dat de scooter in de Rij-modus is, zodat ook het automatische remsysteem geactiveerd is.
- Een helling op- of afrijden terwijl de automatische remmen gedeactiveerd zijn, is bijzonder gevaarlijk en wordt niet aanbevolen.
- Verminder altijd snelheid wanneer u een hoek omgaat, vooral als u naar beneden rijdt.
- Negeren van dit advies kan tot gevolg hebben dat uw scooter kantelt.
- Rij niet dwars over hellingen met een hellingsgraad groter dan 10° (S700) of 8° (S400 en S425).
- Negeren van dit advies kan het kantelen van de scooter tot gevolg hebben.

6.8 TEGEN EEN HELLING OPRIJDEN

(Fig. 6.5).

- Probeer waar mogelijk heuvels of rijplaten in een rechte lijn op en af te rijden.
- Als u een lange heuvel op- of afrijdt, is het een goed idee om onderweg even te stoppen. Hierdoor verbetert de prestatie en kan de motor van de scooter afkoelen.
- Rij niet dwars over hellingen met een hellingsgraad groter dan 10° (S700) of 8° (S400 en S425).
- Rij altijd in de laagste snelheid instelling wanneer u achterwaarts heuvelaf rijdt.
- Probeer niet met wielen op verschillende niveaus te rijden, d.w.z. één wiel op het voetpad en één op de weg.

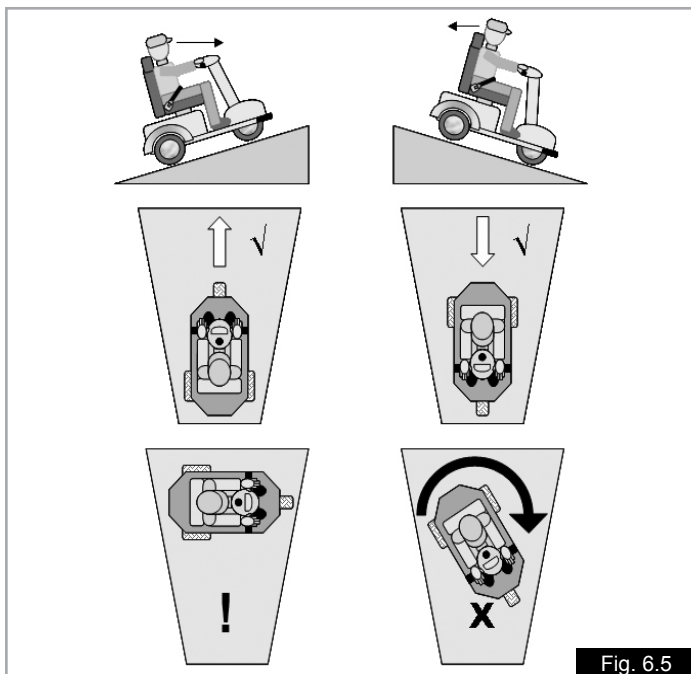

6.9 VRIJLOOPMECHANISME:

GEVAAR!

Zie ook hoofdstuk 4.7

- Ga niet op de scooter zitten wanneer deze in de vrijloopmode staat
- Probeer niet met de scooter te rijden wanneer deze in de vrijloopmode staat
- Laat de scooter nooit door andere personen duwen terwijl de scooter in de vrijloopmode staat, en u erop zit.
- Zet de scooter niet in de vrijloopmode wanneer u bent gestopt, of de scooter geparkeerd staat op een helling.
- Probeer nooit de vrijloopmode te activeren terwijl u nog op de scooter zit.

Duw de rode knop naar beneden en duw de hendel voorwaarts in de vrijlooppositie. Als u de scooter wilt duwen met de motoren uitgeschakeld, dient u deze procedure te volgen. Wanneer de hendels naar achteren worden geduwd, maken de aandrijfwielen automatisch contact met het voortbewegingsmechanisme en de rode knop springt terug naar zijn vergrendelde positie. (Fig. 6.6).

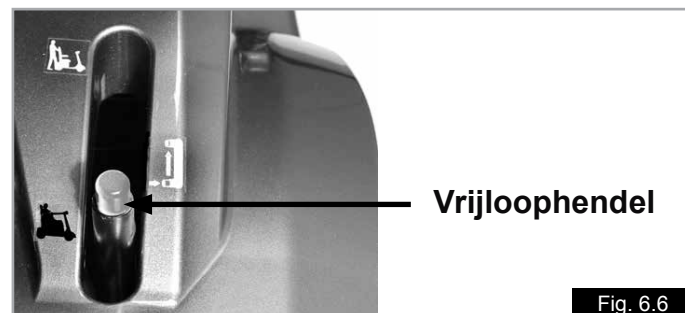

6.10. BANDENDRUK:

Het is belangrijk de bandenspanning, en de conditie van de banden (slijtage) geregeld te controleren. De maximaal aanbevolen bandenspanning voor de wielen is:
S700 = 2.7 bar (40 P.S.I.)
S425, S400 = 2.7 bar (40 P.S.I.)
Meer informatie over banden vindt u in hoofdstuk 18, paragraaf 2 en 3.

GEVAAR!

Pomp de banden nooit op met een luchtpomp bij een benzinestation. Wij adviseren een handmatige pomp of een pomp met een drukregelaar (manometer) te gebruiken.

6.11 BEKLIMMEN VAN EEN STOEPRAND OF TREDE:

Het is mogelijk om met de scootmobiel stoepranden en obstakels op en af te rijden tot een hoogte van respectievelijk 50 mm voor de S400 en S425 en 100 mm voor de S700.

Wanneer u stoepen op wilt rijden, moet u dit doen in voorwaartse richting en met een hoek van 90° ten opzichte van de stoeprand (Fig. 6.7).

Benader de stoep of opstap tot minimaal 50 cm, kies een gemiddelde tot hoge snelheid en rij de stoep op zonder te stoppen.

Door voorwaarts te leunen wordt uw stabiliteit maximaal.

OPMERKING: Zwaardere gebruikers hebben een hogere snelheidsinstelling nodig.

⚠WAARSCHUWING!

- De snelheid en wijze van benadering kan variëren, afhankelijk van de prestaties en wieltype van uw scootmobiel.
- Te zachte banden kunnen bij het oprijden van stoepen leiden tot verlies van controle over de scootmobiel. Hierdoor kan de scootmobiel beschadigd raken.

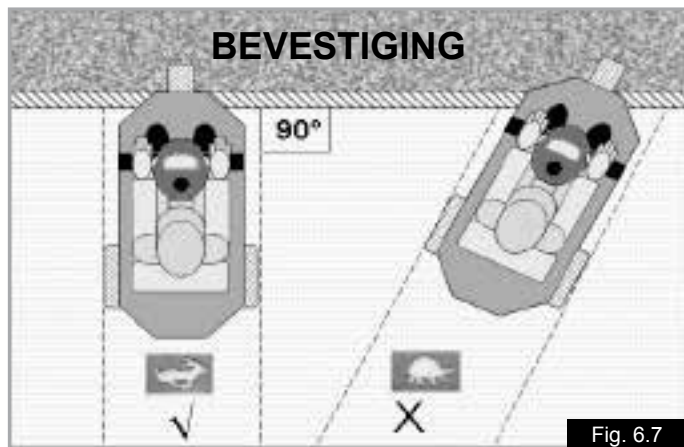

6.12 VAN EEN STOEP OF AFSTAP AFRIJDEN:

Om van een stoep af te rijden, benadert u de stoeprand onder een hoek van 90° en selecteer u een lage snelheid. Rij langzaam naar voren en laat uw scootmobiel voorzichtig, met de voorwielen eerst, van de stoep af rijden.

De stabiliseringswielen aan de achterzijde kunnen tijdens deze procedure contact maken met de stoeprand, dit is normaal, (Fig. 6.8).

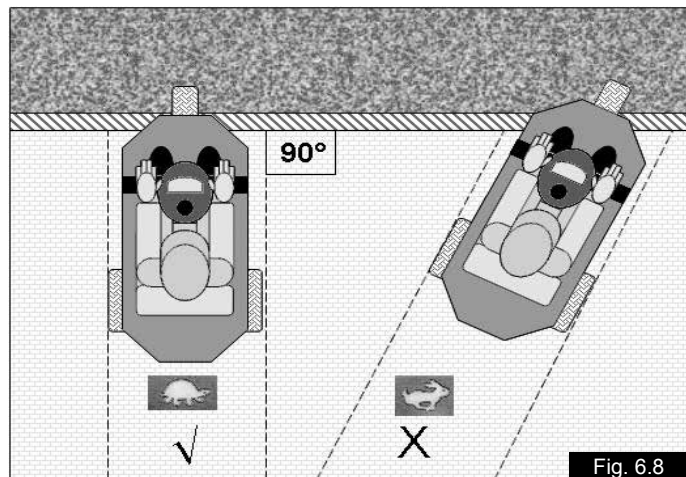

6.13 GEBRUIK IN DE BUURT VAN WATER:

Wees extra voorzichtig wanneer u met uw scootmobiel in de buurt van open water rijdt. Paden langs kanalen, stranden, kades, en rivieroeveren kunnen gevaarlijk zijn.

⚠GEVAAR!

- Rij nooit van een helling af die naar open water leidt.
- Houd waar mogelijk, altijd minimaal een afstand van enkele meters tussen de scootmobiel en de waterkant.
- Wees bedacht op verborgen obstakels, zoals boomwortels, putdeksels, of aanlegingen. U kunt de macht over het stuur verliezen als u dit soort obstakels onverwachts raakt.
- Gebruik van een lage-snelheidsinstelling.
- Rij nooit achterwaarts richting open water.
- Rij nooit op of af steile hellingen die zich in de buurt van open water bevinden.
- Geef voetgangers voorrang op voetpaden en paden langs kanalen.
- Gebruik de claxon, zodat anderen weten dat u er bent.
- Probeer nooit om voetgangers heen te manoeuvreren als u hierdoor te dicht in de buurt van de waterkant komt.
- Vermijd diep zand, gravel, modder en hellingen met nat gras.
- Wees extra voorzichtig op winderige dagen; loszittende kleding of dekens kunnen plotseling opwaaien. Hierdoor kan de besturing worden geblokkeerd of uw zicht belemmeren.
- Kom niet in de buurt van open water tijdens een storm.
- Wanneer u stil staat, draai de motor van de scootmobiel dan uit via de sleutel.
- Leef altijd plaatselijke verordeningen en overige wet- en regelgeving na.

⚠OPGELET!

- Maak uw scootmobiel altijd grondig schoon als u door modder, zand, zout en dergelijke bent gereden.
- Gebruik geen hogedrukspuit, (zie hoofdstuk 11).

7.0 Scootmobiel bedieningssysteem

7.1 BEDIENINGSPANEEL

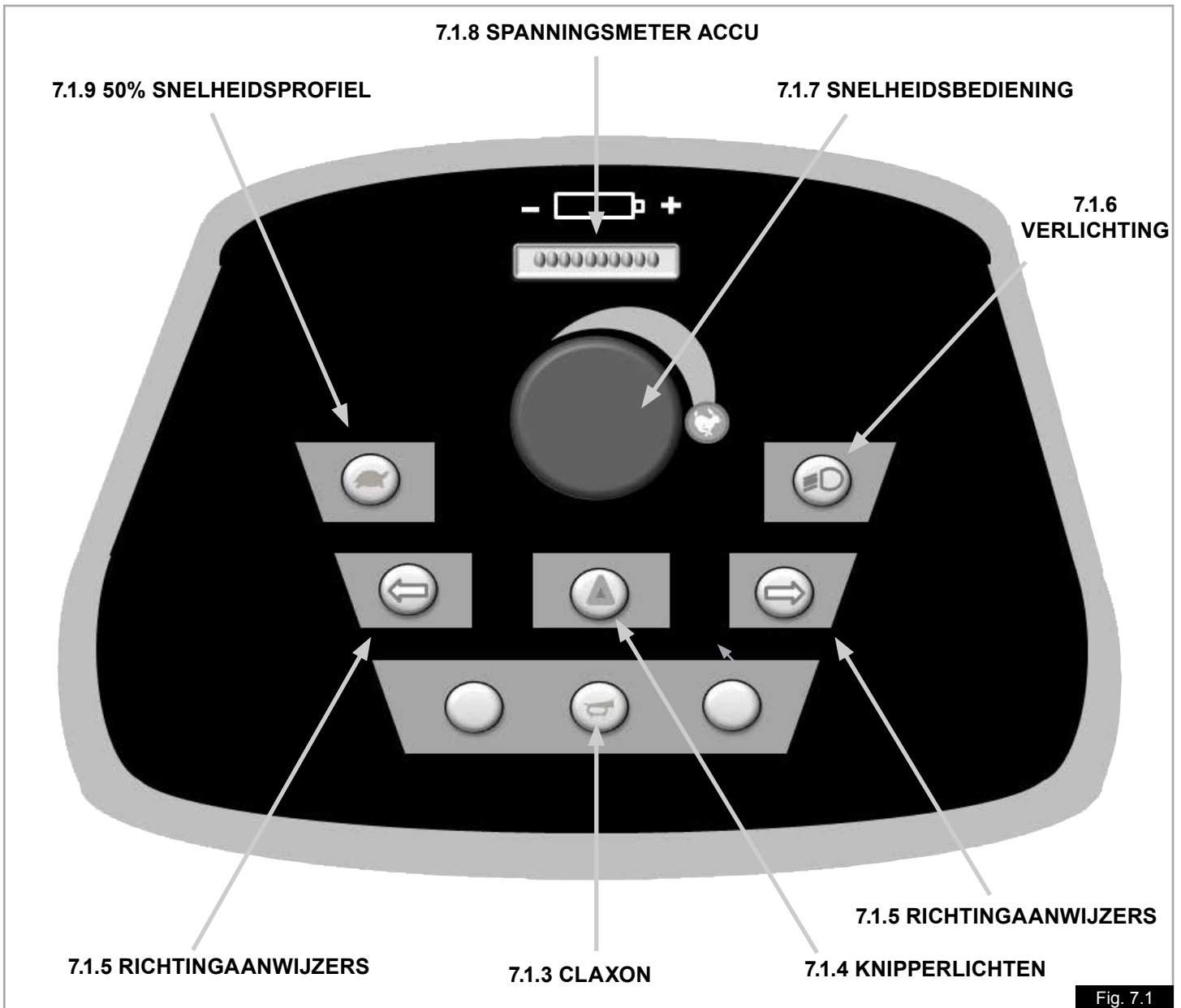

Fig. 7.1

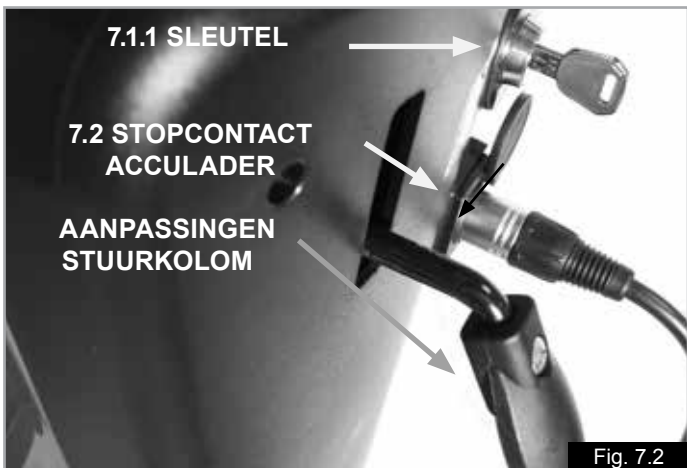

Fig. 7.2



Fig. 7.3

7.1.1 SLEUTEL-SCHAKELAAR AAN-UIT

Met de Aan/Uit-sleutel wordt de stroomtoevoer naar de elektronica van het bedieningssysteem gecontroleerd. Via het bedieningssysteem wordt de toelevering van stroom aan de motoren van de scootmobiel geregeld.

- Om de scootmobiel te starten, steekt u de sleutel verticaal in het slot en draait deze 90 graden.
- Om de scootmobiel uit te zetten, draait u de sleutel terug naar de verticale positie. Daarna kunt u de sleutel verwijderen (Fig. 7.2).

WAARSCHUWING!

- Gebruik de Aan/Uit-schakelaar niet om de scootmobiel tot stilstand te brengen, tenzij er sprake is van een noodsituatie. (Het op deze wijze tot stilstand brengen van de scootmobiel kan de levensduur van de onderdelen bekorten.)
- Om onverwachte en onbedoelde beweging van de scootmobiel te voorkomen, en om de accu te sparen, wordt aanbevolen de sleutelschakelaar in de positie Off te zetten wanneer u niet rijdt, of de scootmobiel niet wordt gebruikt.

7.1.2 BEDIENING (WIGWAG)

Bevindt zich naast de grepen van de stuurstang. De snelheid en de voorwaartse en achterwaartse beweging worden via de wigwag bestuurd.

Trek rustig met de rechterhand, of duw met de linkerduim om de scootmobiel voorwaarts in beweging te zetten.

De snelheid waarmee u de wigwag bedient, stuurt proportioneel de snelheid van de scootmobiel aan.

Met de linkerhand of rechterduim wordt de scootmobiel achterwaarts bewogen en wordt ook de achterwaartse snelheid gecontroleerd.

Wanneer u de bedieningshendel loslaat, keert deze terug in de uitgangspositie en komt de scootmobiel langzaam tot stilstand. Het remsysteem wordt geactiveerd wanneer de bedieningshendel wordt losgelaten, (Fig. 7.3).

WAARSCHUWING!

De standaardinstelling af fabriek is zoals hierboven omschreven. Wees erop bedacht dat de functie van de snelheidshendel via programmering andersom kan werken. Let hierop als u de tweede gebruiker van de scootmobiel bent.

Wanneer u stopt, gaan de LED-remlichten aan de achterzijde branden. Deze hebben een grote zichtbaarheid. Deze lampen gaan ook branden wanneer de verlichting van de scootmobiel aan is.

OPMERKING: Voorwaartse en achterwaartse functies kunnen via programmering worden verwisseld van bediening met rechterhand naar bediening met linkerhand. Vraag om advies aan uw erkende Sunrise dealer.

WAARSCHUWING!

Het is belangrijk dat u de scootmobiel stopt, voordat u van voorwaartse richting naar achterwaartse richting verandert.

Schakel altijd het bedieningssysteem van de scootmobiel uit via de sleutel, voordat u op of af de scootmobiel stapt.

7.1.3 CLAXON

Wanneer deze knop wordt ingedrukt, klinkt de claxon.

7.1.4 KNIPPERLICHTEN

Wanneer de scootmobiel AAN is, zullen de LED-knipperlichten aan de voor- en achterzijde gelijktijdig knipperen wanneer op deze knop wordt gedrukt.

De controlelampjes op de knoppen op het bedieningspaneel gaan ook branden.

Druk nogmaals op de knop om de knipperlichten uit te schakelen.

7.1.5 RICHTINGAANWIJZERS

Door op de knop te drukken gaan de LED-knipperlichten aan de voor- en achterzijde knipperen. Hierdoor wordt aangegeven dat u bezig bent de scootmobiel te keren. Op het besturingspaneel zal het licht van de richtingaanwijzers knipperen. Daarnaast steken de richtingaanwijzers aan de voorzijde enigszins uit, wat vanuit de meeste rijposities kan worden waargenomen. Om de knipperlichten uit te schakelen, drukt u nogmaals op de knop.

7.1.6 VERLICHTING

Door op de knop te drukken wordt de LED-hoofdverlichting aan de voor- en achterzijde ingeschakeld.

OPMERKING: Als de lichten per ongeluk na gebruik niet uitgeschakeld werden, gaan ze automatisch uit wanneer de AAN/UITsleutel wordt verwijderd.

WAARSCHUWING!

Controleer of de verlichting en richtingaanwijzers goed functioneren en de glazen schoon zijn voordat u in het donker of met slecht zicht naar buiten gaat.

7.1.7 SNELHEIDSBEDIENING

Hiermee kunt u vooraf de door u gewenste snelheid instellen.

Draai de schijf tegen de klok in voor langzame tot zeer langzame snelheid. Draai de schijf met de klok mee om de snelheid te verhogen tot maximale snelheid.

Oefening baart kunst. Uitsluitend door te oefenen zult u goed met de scootmobiel kunnen rijden. Zoek een veilige omgeving op waar u zonder gevaar kunt oefenen met het bedienen van de scootmobiel. Leer zo alle functies en mogelijkheden kennen.

WAARSCHUWING!

Voor de veiligheid van bestuurder en voetgangers, adviseert Sunrise Medical de vooraf ingestelde snelheid op minder dan 6km/u in te stellen wanneer u met de scootmobiel op voetpaden of in voetgangersgebieden rijdt.

7.1.8 Accuniveau:

Deze geeft de gemiddelde hoeveelheid stroom aan die u nog in de accu's hebt. Groen betekent volledig opgeladen accu's, een rood lampje betekent verminderd stroomniveau. Rood betekent een waarschuwing; de accu's zijn minder dan half vol (7.1.9). De meter zal schommelen wanneer u bij de start wegrijdt, of wanneer u tegen een helling oprijdt. Dit is normaal. De weergave is nauwkeuriger wanneer u met de scooter op een vlakke ondergrond rijdt.

7.1.9 50% Snelheidsprofiel: (Knop met schildpad)

Met deze knop wordt de snelheid van de scooter ingesteld op 50% van een vooraf ingestelde maximum snelheid. Ook wordt het optrekken en afremmen hiermee vertraagd.

Dit is ideaal wanneer u binnen, of in besloten ruimtes rijdt.

Om terug te keren naar het gewone rijprofiel, drukt u nogmaals op de knop (Fig. 7.2.4).

Wanneer deze modus is ingeschakeld, kan de snelheid van de scooter met de draaiknop (knop met haas) verder worden verlaagd.

7.2 OPLAADSTOPCONTACT:

WAARSCHUWING!

Het oplaadstopcontact mag alleen worden gebruikt om de oplader van de accu te verbinden met de scooter. Het oplaadstopcontact mag niet worden gebruikt om stroom te leveren aan andere apparaten.

Door andere, niet-goedgekeurde elektrische apparatuur hierop aan te sluiten, kan het bedieningssysteem beschadigd worden of EMC-prestatie van de scooter negatief beïnvloed worden.

Plaats altijd weer de deksel terug over het oplaadstopcontact wanneer de oplader van de verwijderd is. (Fig. 7.4).

Zie hoofdstuk 9.0 voor meer informatie over opladen.

7.3 PROGRAMMERING:

Als de scooter de fabriek verlaat, zijn de parameters van de bediening zodanig ingesteld dat ze passen bij de meeste rijstijlen en voorkeuren. Het veelzijdige bedieningssysteem van de scooter maakt het mogelijk om bepaalde functies te kunnen herprogrammeren.

Indien gewenst, kan een erkende Sunrise Medical dealer via het programmeerpaneel (dat zich op de hoofdbesturing bevindt) uw scooter herprogrammeren.

Uw erkende Sunrise Medical dealer kan via deze programmeerstekker ook nuttige informatie verkrijgen van de diagnostische functie waarover de scooter beschikt.

Om de controller te programmeren is een speciaal programmeerprogramma nodig (via een handcomputer of PC software). Dit is uitsluitend verkrijgbaar bij uw erkende Sunrise Medical dealer.

GEVAAR!

- Het programmeren van de scooter is uitsluitend toegestaan aan erkende personen die door Sunrise Medical zijn getraind.
- Onjuiste instellingen kunnen ertoe leiden dat veiligheidslimieten tijdens het rijden worden overschreden. Dit kan leiden tot schade of letsel.

OPMERKING: Sunrise Medical accepteert geen verantwoordelijkheid voor schade die is ontstaan door onverwacht stoppen van de scooter, veroorzaakt door onjuiste programmering, of ongeoorloofd gebruik van de scooter.



Fig. 7.4

7.4 BEDIENING:

Als u nog niet eerder op een scootmobiel hebt gereden, is het een goed idee om in een vrije, veilige ruimte te oefenen, op een vlakke ondergrond. Steek de sleutel in het slot, maar start de scootmobiel nog niet. Ga op de scootmobiel zitten, volgens de aanwijzingen in hoofdstuk 4.16.

7.5 BASISRIJTECHNIEKEN:

Zorg ervoor dat u goed zit, en gemakkelijk alle bedieningselementen van de scootmobiel kunt bereiken.

1. Stel de snelheid in op de laagste snelheid.
2. Draai de sleutel met de klok mee (90 graden) om de scootmobiel te starten.
3. Gebruik voorzichtig de wigwag op het stuur, zoals eerder beschreven (7.3). U gaat langzaam vooruit. Laat los en u komt langzaam tot stilstand. Oefen met deze twee basisfuncties totdat u eraan gewend raakt.
4. Het sturen van de scootmobiel is gemakkelijk en logisch. Zorg ervoor dat u genoeg ruimte hebt als u een bocht neemt, zodat de achterwielen niet met eventuele obstakels in aanraking komen.
5. Door het afsnijden van een trottoirhoek kan het achterwiel van het trottoir afrijden, wat problemen kan veroorzaken als de hoek zeer ruw is. Probeer dit altijd te voorkomen door in een overdreven bocht rond het obstakel te sturen.
6. Als u in een smalle doorgang zoals een deuropening stuurt of als u draait, stop de eerst de scootmobiel en draai het stuur in de juiste richting en versnel langzaam. Hierdoor maakt de scootmobiel een korte draai. Het is tevens raadzaam om de vooraf ingestelde snelheid te verlagen voor betere controle in nauwe doorgangen.

GEVAAR!

Bij het achteruit rijden is extra oplettendheid nodig, omdat uw zichtsveld beperkt is.

OPMERKING: Met de rechterduim of de linkervingers bedient u de wigwag-hendel om de scootmobiel in zijn achteruit te zetten.

GEVAAR!

Het is raadzaam om uw scootmobiel de eerste keren te gebruiken in een omgeving waar zich geen voetgangers of obstakels bevinden.

Voordat u uw scootmobiel bedient, zorg ervoor dat de stoelhoogte naar wens is aangepast en is ingesteld dat het zo veilig en gemakkelijk mogelijk is.

GEVAAR!

- Wanneer u met de scootmobiel op de stoep rijdt, of op wandelpaden, let dan altijd op de voetgangers en op situaties die mogelijk extra aandacht nodig hebben.
- Wees vooral oplettend in de buurt van kinderen of huisdieren.
- Wanneer u in openbare ruimte rijdt, rij dan voorzichtig en hou rekening met anderen.
- Wanneer u zich in beperkte ruimtes, zoals winkels, beweegt, zorg er dan voor dat de minimumsnelheid geselecteerd is.
- Als u uw scootmobiel zonder toezicht laat staan, zorg er dan voor dat hij niet in de weg staat voor voetgangers en andere weggebruikers.
- Hou voor uw eigen veiligheid de sleutel altijd bij u.
- Voor de veiligheid van bestuurder en voetgangers, adviseert Sunrise Medical de vooraf ingestelde snelheid op minder dan 6km/u in te stellen wanneer u met de scootmobiel op voetpaden of in voetgangersgebieden rijdt.

7.6 REMMEN:

Om de scootmobiel te stoppen, laat u gewoon de wigwag los, waarbij u uw handen aan het stuur houdt. Achtereenvolgens treden er twee remsystemen automatisch in werking:

- Automatisch recuperatief remmen, wat de scootmobiel langzaam tot stilstand brengt.
- De automatische parkeerrem treedt in werking als de scootmobiel tot stilstand is gekomen. De automatische parkeerrem houdt de scootmobiel in positie, zelfs als u stil staat op een helling of heuvel.

OPMERKING: Dit is een proces in twee fasen, en niet onmiddellijk. Eerst gaat de scootmobiel langzamer rijden en stopt; vervolgens treedt de parkeerrem in werking. Wanneer u weer weg rijdt, wordt de parkeerrem automatisch ontkoppeld. Als u even aan de snelheidshendel komt en deze weer loslaat, wordt de parkeerrem ontkoppeld. Vervolgens wordt de parkeerrem na ongeveer een halve wieldraai weer geactiveerd.

7.7 SECUNDAIRE PARKEERREM

(Fig. 7.5).

Uw scootmobiel is uitgerust met een secundaire parkeerrem. Als de scootmobiel in de vrijlooppositie staat, kan de secundaire parkeerrem worden gebruikt door in de handremhendel (A) te knijpen (aan de linkerkant van het stuur). Hierdoor wordt de secundaire rem op de achterwielen ingeschakeld, waarmee onbedoelde bewegingen worden voorkomen wanneer de scootmobiel in de vrijloop staat (aandrijving ontkoppeld). Ontkoppel de secundaire parkeerrem via de kleine duimhendel (B), voordat u probeert de scootmobiel in de vrijloop te zetten.

GEVAAR!

- Nadat u klaar bent met de manoeuvres in de vrijlooppmodus, moet u altijd terugkeren naar de rij-modus door de vrijloophendel in de rijpositie te zetten.
- Gebruik de secundaire parkeerrem niet om tijdens het normale rijden de scootmobiel af te remmen.

7.8 NOODSTOP - OMDRAAIEN VAN DE SLEUTEL

In het onwaarschijnlijke geval dat de scootmobiel een ongewenste beweging maakt, kunt u de scootmobiel onmiddellijk tot stilstand brengen door de sleutel om te draaien naar OFF. Hoewel het zeer effectief is, is noodremmen zeer abrupt en mag niet onder normale omstandigheden toegepast worden.

7.9 UITSCHAKELEN

De scootmobiel moet altijd met de Aan/Uit-schakelaar uitgeschakeld worden.

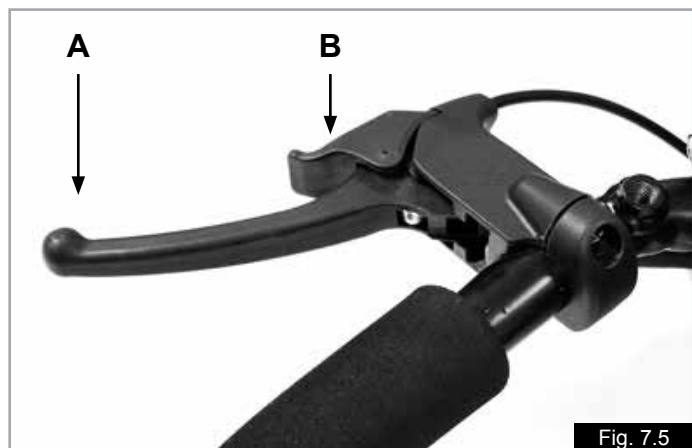

8.0 Probleem oplossen - Display

8.1 UITLEG ACCUDISPLAY

(Fig. 7.6).

Neem altijd contact op met uw erkende Sunrise Medical dealer wanneer het scherm van uw scootmobiel een diagnostische fout heeft aangegeven.

De accuspanningsmeter geeft weer wat de status van het bedieningssysteem is en hoeveel vermogen de accu's nog bevatten.

De accumeter brandt:

Dit betekent dat alles in orde is en de display geeft het vermogen van de accu aan.

OPMERKING: Het aantal ledlampjes varieert, afhankelijk van de omstandigheden, zoals heuvelop rijden. Dit is normaal. De meest nauwkeurige waarden worden verkregen wanneer er op een vlakke, egale ondergrond wordt gereden.

Accuspanningsmeter knippert met één of meer ledlampjes:

Scootmobielstoring - de led-accuspanningsmeter geeft de storing weer als een serie knipperende ledlampjes. De knipperende ledlampjes geven aan dat de veiligheidsschakelingen in werking zijn getreden en verhinderd hebben dat de scootmobiel in beweging werd gebracht.

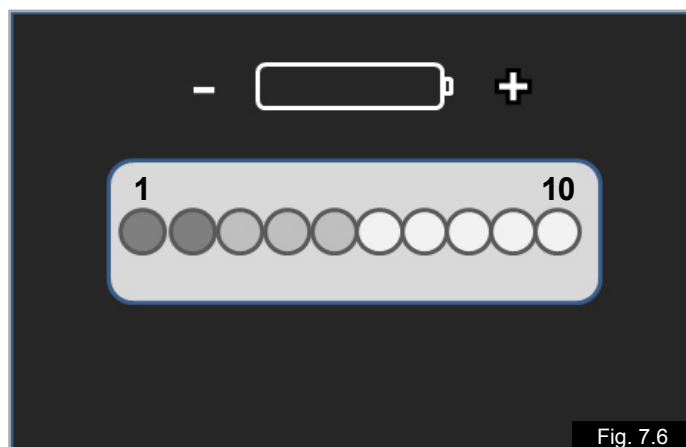

8.2 ZELF PROBLEMEN OPLOSSEN:

AANTAL LEDLAMPJES KNIPPEREN	MOGELIJKE OORZAAK	OPLOSSING
2	Lage accuspanning	De accu moet worden opgeladen of de verbinding met de accu is niet goed. Controleer de aansluitingen van de accu. Indien de aansluitingen goed zijn aangesloten, laad dan de accu op.
3	Hoogspanning	Er is een te hoog voltage op het systeem toegepast. Dit wordt veroorzaakt door een slechte aansluiting op de accu. Controleer de verbindingen met de accu. Controleer of u de met uw scootmobiel meegeleverde oplader of een goedgekeurde vervanger gebruikt.
5	Onderbreking remrelais	De motorrem is niet goed aangesloten. Controleer de motorrem en de motoraansluitingen. Controleer of alle systeemaansluitingen goed bevestigd en veilig zijn.
6	Onderbreking besturing	Er wordt aangegeven dat de besturing onderbroken is. Controleer of de besturingshendel in neutrale positie staat voordat u de scootmobiel start.
7	Onderbreking besturing	Er wordt aangegeven dat de besturing onderbroken is. Controleer of de besturingshendel in neutrale positie staat voordat u de scootmobiel start.
8	Motor is niet aangesloten.	De motor is niet goed verbonden. Controleer alle verbindingen en kabels tussen de motor en de stroommodule. Controleer de positie van de vrijloophendel.
9	Mogelijk kortsluiting in de bediening.	Controleer alle stekkers en contactpunten.
10 + Piep	Vrijloop ingeschakeld	De vrijloophendel is geactiveerd en het ontkoppelingsmechanisme van de motorrem is ingeschakeld. Controleer de positie van de vrijloophendel en selecteer DRIVE (rijden). Schakel uit en weer aan om de storing te wissen.

Wat doet u hierna?

- Schakel de scootmobiel uit.
- Controleer of alle schakelaars en stopcontacten goed zijn aangesloten.
- Controleer de accu en laad hem eventueel op als dit nodig is.
- Wanneer u het probleem niet kunt vinden, probeer het dan met de bovenstaande zelfhulphandleiding.
- Start de scootmobiel weer en probeer te rijden met de scootmobiel.

WAARSCHUWING!

- Als de veiligheidsschakelingen weer aangaan, schakel dan de stoel uit en gebruik de scootmobiel niet meer.
- Neem contact op met uw plaatselijke erkende dealer van Sunrise Medical.

Overige storingen in Drive-modus:

Langzame beweging:

Als de scootmobiel niet op volle snelheid rijdt of niet snel genoeg reageert terwijl de accu goed opgeladen is, controleer dan de ingestelde maximale snelheid. Als het aanpassen van de snelheidsinstelling het probleem niet oplost, is er mogelijk een andere, niet gevaarlijke storing.

Geen beweging:

Oplader verbonden?

Het systeem wordt verhinderd om te rijden. Dit kan veroorzaakt worden doordat de acculader aangesloten is. Koppel de oplader af.

Overleg met uw erkende Sunrise Medical dealer.

9.0 Accu's en laden

WAARSCHUWING!

 Lees de gebruiksaanwijzing die met de oplader is meegeleverd, zorgvuldig door. De algemene procedures en effecten betreffende interferentie van de scootmobiel en de accu's blijven van kracht.

- Rook niet in de buurt van accu's.
- Stel de accu niet bloot aan hitte (open vuur, gasvlammen, etc.).
- Plaats tijdens het laden de lader altijd op een harde ondergrond in een goed geventileerde ruimte.
- Laad de accu's niet buiten op.

9.1. SPECIFICATIES ACCU'S EN OPLADER:

Accu's:

S400 = 24 V (2x12 V) / 38 Ah.,AMG Type-onderhoudsvrij
S425 = 24 V (2x12 V) / 55 Ah.,AMG Type-onderhoudsvrij
S700 = 24 V (2x12 V) / 75 Ah.,AMG Type-onderhoudsvrij

Afmetingen:

Zie de Technische specificaties.

OPMERKING:er zijn optioneel accu's met een verschillend vermogen beschikbaar.

Afmetingen:

Zie de Technische specificaties.

Acculader:

Aansluiting: 3 pennen type "Neutrik"
Acculader: 24V DC 8 A Cyclisch (S700-S425).
24V DC 5 A Cyclisch (S700-S425).

WAARSCHUWING!

Gebruik uitsluitend de met de scootmobiel meegeleverde oplader om de accu's van uw scootmobiel op te laden.

9.2 ELEKTRISCHE ZEKERINGEN:

Om te voorkomen dat de scootmobiel overbelast wordt, zijn er zekeringen ingebouwd in de kabels van de accu. Als er kortsluiting optreedt, isoleren de zekeringen de accu automatisch ten opzichte van de bedrading en bedieningssystemen van de scootmobiel.

Als u denkt dat de zekeringen zijn gesmolten, neem dan zo snel mogelijk contact op met uw erkende Sunrise Medical dealer. Hij zal dan een volledige diagnostische test doen, om vast te stellen wat de oorzaak van de kortsluiting is.

WAARSCHUWING!

- Probeer niet zelf de zekeringen te vervangen.
- Probeer niet de zekeringen te omzeilen, dit kan zeer gevaarlijk zijn. Als u een storing vermoedt, neem dan zo snel mogelijk contact op met een erkende Sunrise Medical dealer.

9.3 ACCU'S

Voor alle waarschuwingen betreffende accu's en de wijze waarop u ze moet verwijderen, zie hoofdstuk 5.3 'Accu's' op bladzijden 18 en 19.

9.4 ALGEMENE INFORMATIE OVER ACCU'S

Het ontwerp van accu's die in mobiliteitsproducten worden gebruikt is wezenlijk anders dan bijvoorbeeld een accu van een auto.

Auto-accu's zijn ontworpen om een grote hoeveelheid stroom te leveren in een korte periode, terwijl mobiliteitsaccu's (doorgaans "deep cycle" accu genoemd), hun vermogen gelijkmatig gedurende een lange tijdsduur afgeven.

Meestal worden twee 12-volt accu's tegelijk gebruikt in een mobiliteitsproduct, wat een totaal vermogen van 24 volt oplevert.

De capaciteit van de accu (d.w.z. het beschikbare vermogen) wordt in amps per uur uitgedrukt bijv. 75 amp/u. Hoe hoger het getal, des te groter de capaciteit en het gewicht van de accu, en mogelijk, hoe groter de afstand die u kunt afleggen. Sunrise Medical levert dit type scootmobielen standaard met onderhoudsvrije accu's voor mobiliteitsproducten.

9.5 ONDERHOUDSVRIJE ACCU'S:

De bij uw scootmobiel meegeleverde accu's zijn van het AGM-type waarin de elektrolyten zijn geabsorbeerd in een glasmatrix in een verzegelde accuverpakking. Zoals de naam al aangeeft, is er geen ander onderhoud nodig dan regelmatig laden.

Deze zijn gelijk aan 'gel'-type accu's. De accu's zijn niet getest voor vervoer per vliegtuig en niet goedgekeurd door de IATA.

9.6 ZORG VOOR DE ACCU:

In de afgelopen jaren is de accutechnologie enorm vooruit gegaan, maar helaas zijn de adviezen ten aanzien van verzorging hierbij achtergebleven.

Dit heeft geleid tot een aantal verwarrende en soms zelfs tegenstrijdige instructies over de "beste" manier om voor accu's te zorgen.

In dit hoofdstuk worden een aantal mythes en legendes ontzenuwd.

Hieronder wordt beschreven hoe u voor onderhoudsvrije accu's kunt zorgen. Dit hebben Sunrise Medical en de accufabrikant samen afgesproken om ervoor te zorgen dat u het beste uit uw accu's haalt. Als u de accu's op een andere wijze verzorgt, kan dit resulteren in een lagere dan verwachte prestatie van uw mobiliteitsvoertuig.

9.7 ONDERHOUDSSCHEMA VOOR ONDERHOUDSVRIJE ACCU'S:

Gebruik uitsluitend een Sunrise Medical oplader die overeen komt met het voertuig dat opgeladen moet worden.

- Laad uw accu's elke nacht op, ongeacht hoeveel u uw scootmobiel overdag gebruikt heeft.
- Onderbreek de laadcyclus niet.
- Laat uw scootmobiel aan de oplader staan wanneer u hem niet nodig hebt. Dit heeft geen schadelijke gevolgen voor de accu's, zolang de stekker in het stopcontact van het stroomnet zit. Wanneer u de kabel aangesloten laat, maar de stekker uit het stopcontact trekt, zal uw accu uiteindelijk leeg raken.
- Wanneer u uw scootmobiel langere tijd niet nodig hebt (langer dan een week), laad dan de accu's volledig op en ontkoppel vervolgens de hoofdkabel van de accu. Als de scootmobiel weer gebruikt gaat worden, laad de accu's dan opnieuw 24 uur van tevoren op.
- Wanneer u de accu's onvoldoende oplaadt, kan dit leiden tot een verkleinde actieradius en kortere levensduur van de accu's.
- Laad uw accu's overdag niet bij. Wacht tot de avond, wanneer een volledige laadcyclus mogelijk is.
- In het algemeen hebben onderhoudsvrije accu's meer tijd nodig om op te laden dan 'natte' loodzuur accu's.
- Laad de accu's minstens acht uur op om ze volledig op te laden.

- De accupolen moeten geregeld worden gecontroleerd op tekenen van corrosie. Wanneer corrosie zichtbaar is, maak dan de accupolen goed schoon (bijvoorbeeld met een staalborsteltje) en vet ze vervolgens in met vaseline. Gebruik geen gewoon vet. Controleer of de accuaansluiting, pool, kabelklem en zichtbare kabel volledig met vaseline bedekt zijn.
- Wanneer u alle bovengenoemde aanwijzingen opvolgt, resulteert dit in een grotere actieradius voor de gebruiker, beter functioneren en langere levensduur van de accu.
- Lege accu's kunnen worden teruggestuurd naar Sunrise Medical, uw Sunrise Medical dealer, of worden ingeleverd bij uw plaatselijke recyclestation.

9.8 ALGEMENE INFORMATIE OVER OPLADERS:

De externe oplader is ontworpen om twee in serie geplaatste 12 V gelaccu's (= 24V) op te laden.

9.9 SPECIFICATIES OPLADER:

⚠ WAARSCHUWING!

Gebruik alleen cyclische opladers voor mobiliteitsaccu's gel-type, met een maximale stroomuitvoer niet groter dan 24V/10A.



Meer informatie over het opladen vindt u in de handleiding die meegeleverd wordt bij de oplader.

OPMERKING: Als de oplader niet is aangesloten op de scootmobiel, geeft hij geen stroom af.

⚠ WAARSCHUWING!

Het is mogelijk dat de metalen doos van de oplader iets warmer wordt door het gebruik.

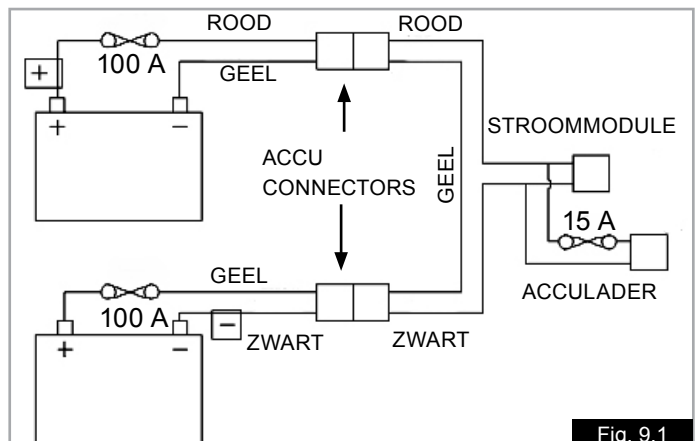

Fig. 9.1

9.10 VEILIG OPLADEN:

De oplader is voorzien van veiligheidsfuncties om gevaar of ongelukken te voorkomen. Hierbij kunt u denken aan het verkeerd om plaatsen van de accu's, oververhitting door storingen, of het opladen van accu's met een ander voltage.

De stekkers met drie pinnen (voor de Britse markt) bevatten een vervangbare zekering. Op het etiket van de oplader staat het aantal ampère van deze zekering.

⚠️ WAARSCHUWING!

- Vervang de zekering altijd door een zekering van de zelfde soort en maat.
- Wanneer u de zekering vervangt door een zekering met een andere maat of ampère aantal, kan dit leiden tot schade aan de oplader.
- Indien uw oplader bedoeld is voor gebruik in continentaal Europa, beschikt hij over een stekker met twee polen en heeft geen zekering. In dit geval bevindt de zekering zich aan de binnenzijde van de behuizing of op het besturingspaneel van de oplader.

9.11 AANSLUITEN VAN OPLADER EN OPLADEN:

De scootmobiel kan worden opgeladen via het stopcontact aan de achterzijde van het paneel op de stuurkolom. Fig. 9.2

- Controleer of de scootmobiel uitgeschakeld is.
- Verbind eerst de oplader met de scootmobiel.
- Verbind vervolgens de oplader met het stroomnet door middel van de netwerkstekker en zet de oplader aan.
- Het RODE ledlampje gaat branden om aan te geven dat de stroom ingeschakeld is (ON) (Fig.9.3).
- Het RODE ledlampje knippert om een storing aan te geven.
- Het GELE ledlampje gaat branden om aan te geven dat de accu bezig is op te laden (Fig. 9.3).
- Het GELE ledlampje knippert om aan te geven dat de accu niet of incorrect is aangesloten.
- Het GROENE ledlampje gaat branden om aan te geven dat de oplaadcyclus klaar is (Fig.9.3).

⚠️ OPGELET!

- Laat de oplader niet aangesloten op de accu, terwijl hij niet aangesloten is op het stroomnetwerk of is uitgeschakeld. Hierdoor kan de accu na verloop van tijd volledig leeglopen en dit kan leiden tot schade aan de accu.
- Haal altijd de stekker uit het stopcontact van het stroomnet voordat u de oplader loskoppelt van de scootmobiel.

⚠️ WAARSCHUWING!

- Als het RODE ledlampje knippert, haal dan de oplader los van het stroomnet en neem contact op met uw erkende Sunrise Medical dealer.

9.12 TIPS VOOR VEILIG GEBRUIK OPLADER:

⚠️ WAARSCHUWING!

- De oplader is uitsluitend voor gebruik binnenshuis. Stel de oplader niet bloot aan regen, sneeuw, of ander vocht.
- Overleg voor het kopen van nieuwe accu's of een oplader altijd eerst met uw erkende Sunrise Medical dealer.
- Om het risico op beschadiging te voorkomen, dient u aan de stekker en niet aan het snoer te trekken wanneer u de oplader los koppelt.
- Controleer of het snoer een zodanige plek heeft dat niemand er op staat, over struikelt of op andere wijze schade oploopt.
- Gebruik alleen een verlengsnoer als dit echt noodzakelijk is.
- Gebruik van een onjuist verlengsnoer kan leiden tot gevaar op brand of een elektrische schok.
- Als er toch gebruik gemaakt moet worden van een verlengsnoer, controleer dan of de stekker van het verlengsnoer gelijk is aan de stekker van de oplader (hetzelfde aantal pennen, zelfde vorm en maat). Controleer eveneens of het verlengsnoer in goede conditie is.

OPMERKING: De scootmobiel kan veilig enkele weken opgeladen staan. Wanneer de scootmobiel langere tijd niet gebruikt wordt, laad dan de accu's eerst helemaal op en koppel ze dan los van de scootmobiel. Berg ze op op kamertemperatuur, of een temperatuur die daar zo dicht mogelijk bij in de buurt komt.



Fig. 9.2



Fig. 9.3

9.13 HET BEREIK VAN UW VOERTUIG:

De cijfers inzake bereik zijn berekend in overeenstemming met de internationale standaardtest, ISO 7176 - deel 4, Theoretisch bereik Energieverbruik Rolstoelen.

Deze test is bedoeld om een standaardmethode te bieden waarmee verschillende producenten volgens eenzelfde testmethode het bereik kunnen meten/ berekenen en waarmee kopers directe vergelijkingen kunnen maken ten aanzien van het bereik van diverse scootermodellen.

Deze test wordt uitgevoerd in gecontroleerde condities met nieuwe, volledig opgeladen accu's op een vlakke testondergrond en een gebruikersgewicht van 100 kg.

Het theoretische maximale bereik is als volgt:

S400 = 25 km

S425 = 25 km

S700 = 35 km

De cijfers voor het bereik moeten beschouwd worden als een theoretisch maximum en kunnen worden beïnvloed (vermoedelijk in negatieve zin) als een van de factoren, of een combinatie daarvan, zoals vermeld in hoofdstuk 9.15, zich voordoet:

9.14 HET MAXIMALE POTENTIËLE BEREIK VAN UW VOERTUIG:

Op basis van criteria vastgesteld door de sector voor potentieel bereik van gelijke producten en accu-maten, is het maximale potentiële bereik van uw voertuig zoals hieronder vermeld:

S400 – 36 km

S425 – 42 km

S700 – 55 km

De cijfers voor het bereik moeten beschouwd worden als een maximum potentieel bereik en kunnen worden beïnvloed (vermoedelijk in negatieve zin) als een van de factoren, of een combinatie daarvan, zoals vermeld in hoofdstuk 9.15, zich voordoet:

9.15 FACTOREN DIE VAN INVLOED ZIJN OP HET POTENTIËLE BEREIK VAN UW VOERTUIG:

- Gebruiker is zwaarder of lichter dan 100 kg.
- Accu's met een lading, leeftijd en conditie die niet perfect zijn.
- Het terrein/oppervlak is zwaar, bijv. Erg heuvelachtig, hellend, modderig, losse of ruwe ondergrond, ondergrond van gravel, gras, sneeuw of ijs.
- Er wordt geregeld met de scooter tegen een stoeprand opgereden.
- De omgevingstemperatuur is zeer warm of zeer koud.
- Onjuiste bandenspanning bij één of meer banden.
- Vaak starten en stoppen.
- Gebruik van aanvullende opties die eveneens stroom verbruiken, zoals verlichting, actuatoren enzovoorts.

OPMERKING:

- De maat van de accu die op iedere scooter wordt gebruikt, zou voldoende bereik moeten bieden om voor het grootste deel te voorzien in de behoeften van de gebruikers.
- Betere rijtechnieken, zoals het vermijden van stoepranden, gebruik van verharde paden i.p.v. onverharde grond, kunnen het bereik verbeteren.
- Door de accu's correct en dagelijks op te laden, wordt het bereik en de levensduur van de accu eveneens verbeterd.

10.0 Aanpassingen

⚠ WAARSCHUWING!

- Doe alleen aanpassingen aan uw scooter als u hiervoor gekwalificeerd bent.
- Er kan ernstig letsel of schade ontstaan als aanpassingen niet op de juiste manier worden uitgevoerd.
- Neem bij twijfel hierover contact op met uw erkende Sunrise Medical dealer.

10.1 AANPASSING ZITHOOGTE

- Verwijder de accubehuizing om bij de bouten voor de zithoogte-aanpassing te komen.
- Verwijder bout van de stoelpoot (Fig. 10.1)
- De zithoogte kan in een range van 50 mm worden aangepast.
- Wanneer de gewenste positie is bereikt, plaatst u de bout terug in het gat in de stoelpoot en u draait hem aan met een draaikracht van 25 Nm.

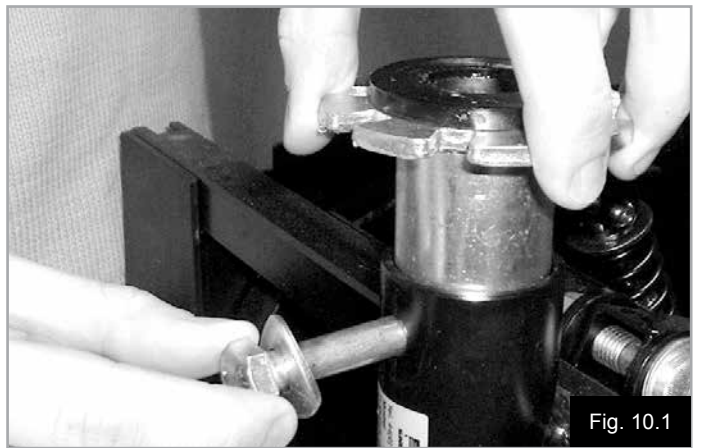

Fig. 10.1

10.3 PROGRAMMERING:

Bij het verlaten van de fabriek, is de scooter zodanig geprogrammeerd dat hij het best past bij de algemene behoeften van onze klanten. Dit is een algemeen of standaard programma. Als er wijzigingen nodig zijn, kunt u contact opnemen met uw dealer. Hier is een specialist aanwezig die de scooter kan herprogrammeren om hem af te stemmen op uw behoeften.

OPMERKING: er is een programmer of een op een pc geïnstalleerd softwareprogramma nodig met de juiste verbindingkabel om de scooter te programmeren.

⚠ GEVAAR!

- Probeer de scooter nooit zelf te programmeren.
- De controller van de scooter mag uitsluitend worden geprogrammeerd door mensen die hiervoor door Sunrise Medical zijn opgeleid en erkend.
- Onjuiste instellingen kunnen ertoe leiden dat veiligheidslimieten van een rijprofiel tijdens het rijden worden overschreden. Dit kan leiden tot schade of letsel.

11.0 Reiniging

11.1 REINIGING, ALGEMEEN:

WAARSCHUWING!

Let erop dat de controller uitgeschakeld is voordat u hem schoonmaakt.

- De scootmobiel moet een maal per week met een vochtige, maar niet natte, doek worden afgenomen.
- Zorg ervoor dat u alle onderdelen van uw scootmobiel afdroogt als deze nat of vochtig zijn geworden door het schoonmaken, of wanneer de scootmobiel is gebruikt in een natte of vochtige atmosfeer.
- Als de scootmobiel door meerdere personen wordt gebruikt, is het belangrijk dat de scootmobiel grondig wordt gereinigd om kruisinfectie te voorkomen.
- Een gerenommeerde desinfectiemiddel moet gebruikt worden voor deze taak. Let op de instructies van de fabrikant van het ontsmettingsmiddel dat u gebruikt.
- Scheuren, deuken, slijtage of slap geworden bekleding, vooral wanneer dit dicht bij metaal zit, kan leiden tot een slechte houding, verminderd comfort en verminderde drukverlichting. Controleer daarom de bekleding/zitting op slijtage.

11.2 REINIGEN VAN DE ZITTING:

Alle onderdelen/accessoires zoals krukhouders moeten met een vochtige doek worden gereinigd.

De hoofdsteun, armsteunen en heupgordel moeten met een vochtige doek worden gereinigd.

OPGELET!

Reinig uw scootmobiel nooit met een tuinslang of hogedrukreiniger.

11.3 REINIGING VAN HET BEDIENINGSSYSTEEM:

Reinig het bedieningssysteem en het toetsenpaneel met een vochtige doek met verdund afwasmiddel. Wees voorzichtig en gebruik niet te veel water of te veel kracht bij het schoonmaken van het bedieningspaneel.

OPGELET!

Gebruik nooit schuurmiddelen of ontvlambare schoonmaakmiddelen gebaseerd op alcohol.

12.0 Opslag en transport

12.1 CONDITIES VOOR OPSLAG; TEMPERATUUR EN VOCHTIGHEID:

Opslagtemperatuur: Min: -40°C Max: 65°C

Relatieve vochtigheid (geen condensatie): Min:5% Max: 95%

OPGELET!

- Neem voordat u op reis gaat contact op met de maatschappij die het transport verzorgt.
- De reisorganisatie kan u informatie verschaffen over speciale eisen/aanwijzingen.

12.2 GEBUIK VAN UW SCOOTMOBIEL IN DE TREIN:

Als u uw scootmobiel in de trein wilt meenemen, adviseren we vooraf contact op te nemen met de treinexploitant wanneer u uw reis plant. In treinwagons is 'rolstoelruimte' aanwezig waar u tijdens de reis op uw scootmobiel kunt zitten. Merk op dat de totale lengte van uw scootmobiel misschien groter is dan de beschikbare lengte van de 'rolstoelruimte' in de treinwagon. Wanneer u uw reis plant, moet u navragen bij de treinexploitant of er geschikte toegangsmogelijkheden beschikbaar zijn om in de treinwagon te komen, of er voldoende 'rolstoelruimte' is bij het opstappen in en uitstappen uit de trein en of er geschikte toegang is tot de perrons. We adviseren u na te vragen bij de treinexploitant of: de toegangsmogelijkheden om aan boord te komen geschikt zijn voor het totale gewicht van de scootmobiel en de gebruiker, of de helling van deze toegang niet groter is dan de maximaal veilig toelaatbare helling die de scootmobiel kan rijden, of er geen opstappen of drempels zijn die hoger zijn dan de maximale hoogte die de scootmobiel kan overwinnen, of er voldoende draairuimte is binnen het toegangsgebied naar de trein en in de trein.

De meeste treinexploitanten zullen u assisteren mits u vooraf afspraken hebt gemaakt. We adviseren uw gebruikershandleiding bij de hand te hebben wanneer u uw reis plant en contact met de treinexploitant opneemt.

12.3 OVERIGE VEREISTEN VOOR TRANSPORT

De scootmobiel mag als bagage over de weg, per spoor, over zee of door de lucht worden vervoerd.

Neem voordat u op reis gaat contact op met de vervoersmaatschappij of de reisorganisatie. Mogelijk wordt u gevraagd om informatie te geven over de scootmobiel, zoals het gewicht en de afmetingen. Deze informatie kunt u vinden in hoofdstuk 15.1 in de tabellen van de verschillende modellen.

Als de scootmobiel per vliegtuig wordt vervoerd, moeten de accu's mogelijk verwijderd worden, omdat de meegeleverde accu's niet zijn goedgekeurd door de IATA. Uw dealer kan accu's leveren die door de IATA goedgekeurd zijn.

Als de scootmobiel als bagage over de weg wordt vervoerd, kan het nodig zijn hem vast te zetten om te voorkomen dat hij bij een plotselinge stop tegen andere passagiers in het voertuig botst; of hij moet in de bagageruimte worden geplaatst. Uw scootmobiel kan worden vastgezet door geschikte spanbanden te bevestigen aan de voor- en achterbumpers zoals in de afbeelding hieronder wordt getoond.

WAARSCHUWING!

Blijf niet op uw scootmobiel zitten wanneer deze als bagage wordt vervoerd.



12.4 VERWIJDEREN VAN ONDERDELEN VOOR EEN REIS:

In deze handleiding vindt u informatie over het verwijderen van sommige onderdelen, mocht uw reisorganisatie of vervoersbedrijf hierom vragen. Wij adviseren uw gebruikershandleiding mee te nemen. De informatie vindt u in:

Hoofdstuk 5.1 (bladzijde 14) Hoe de stoel te verwijderen;
Hoofdstuk 5.3 (bladzijde 16) Hoe de accu's te ontkoppelen en verwijderen.

Hoofdstuk 4.7 (bladzijde 9) Hoe de aandrijving te ontkoppelen;

Zorg ervoor dat onderdelen die los kunnen raken, zoals een mandje of krukken, goed vastgemaakt zijn aan uw scootmobiel. Of verpak ze afzonderlijk met naamstickers, zodat ze tijdens het laden en lossen niet verloren gaan.

12.5 GEBRUIK VAN EEN HIJSINSTALLATIE OM UW SCOOTMOBIEL OP TE TILLEN:

Uw scootmobiel kan, ZONDER GEBRUIKER erin, met behulp van twee adequate banden worden opgetild. Hiertoe moet een 'H'-frame worden gebruikt, gemaakt van 10x10cm houten delen.

⚠OPGELET!

1. Het maximale gewicht van de grootste scootmobiel S700 is ongeveer 150kg; dit betekent dat iedere band geclassificeerd moet zijn om 150kg te kunnen houden. De hijsinstallatie en het H-frame moeten het maximale gewicht van de scootmobiel ook kunnen tillen.
2. De scootmobiel moet voor het optillen worden uitgezet en de sleutel uit het contact worden gehaald.
3. De banden moeten worden aangebracht zoals hieronder in fig. 12.1 en 12.2 wordt aangegeven. **PROBEER NOOIT** de scootmobiel op te tillen aan andere punten, zoals de stoel of de stuurkolom.
4. Controleer of de banden even lang zijn en gelijk zijn geplaatst, zodat de scootmobiel gelijkmatig wordt opgetild.
5. Probeer nooit de scootmobiel op te tillen terwijl er iemand in zit.

Fig. 12.1



Fig. 12.2

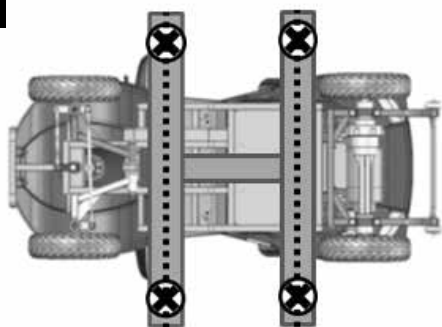

6. Plaats de voorste band over de lengte van de voorste 'H'-balk. Controleer of de band aan beide zijden evenveel lengte heeft.
7. Herhaal dit proces voor de achterste balk van de 'H' en controleer of de band aan beide zijden evenveel lengte heeft.
8. Bevestig de banden aan de hijsinstallatie en volg de instructies van de fabrikant van de hijsinstallatie om de scootmobiel hoger of lager te bewegen in de gewenste positie.
9. Als de handeling is uitgevoerd, verwijdert u de banden en kunt u de sleutel terugplaatsen in het contact.

⚠WAARSCHUWING!

Til of hijs de scootmobiel NOOIT op terwijl er iemand in zit.

Relevante hoofdstukken in deze gebruikershandleiding:

- Zorg ervoor dat alle afneembare onderdelen goed aan uw scootmobiel bevestigd zijn of afzonderlijk zijn ingepakt en voorzien zijn van label of etiket, zodat ze niet tijdens het laden of lossen kwijtraken.
- Neem deze gebruikershandleiding mee.
- De luchtvaartmaatschappij zal de volgende informatie willen inzien.
- Hoe de stoel te verwijderen, (Hoofdstuk 5.1, pagina 14).
- Hoe de accu's te ontkoppelen, (hoofdstuk 5.3, Pagina 16).
- Hoe de aandrijving te ontkoppelen, (hoofdstuk 4.7, Pagina 9).

12.6 MIDDELLANGE TOT LANGE OPSLAG:

Wanneer u uw scootmobiel voor langere tijd (langer dan één week) niet gebruikt, volg dan deze eenvoudige aanwijzingen op:

Laad de scootmobiel volledig op (minstens 24 uur).
Ontkoppel de accu's

⚠OPGELET!

Zet uw scootmobiel nooit voor langere of lange tijd:

- buiten,
- in de volle zon (plastic onderdelen kunnen verkleuren),
- in de nabijheid van een warmtebron,
- in een vochtige omgeving,
- in een koude omgeving,
- met alle accu's aangesloten (zelfs niet als de bediening uitgeschakeld is)

Door alle bovengenoemde dingen te vermijden, wordt het ontladen van de 'deep cycle' accu geminimaliseerd, waardoor de levensduur van de accu wordt verlengd. Wanneer u van plan bent de scootmobiel weer te gebruiken, sluit dan de accu's/accubehuizing weer aan en laadt de scootmobiel gedurende minstens 24 uur voor gebruik weer op.

12.7 GEWICHT AFNEEMBARE ONDERDELEN

ONDERDEEL	GEWICHT kg
ZITSYSTEEM	35
MANDJE VOORZIJD	0,9
DEKSEL ACCUBEHUIZING	1,1
ARMSTEUN	1,0
HOOFDSTEUN	0,7

13.0 Verwijdering

Het hieronder vermelde symbool betekent dat uw product aan het einde van zijn levensduur in overeenstemming met lokale wet- en regelgeving afgevoerd dient te worden, gescheiden van huishoudelijk afval.

Wanneer dit product niet langer gebruikt kan worden, breng het dan naar het door de plaatselijke overheid aangewezen plaatselijke afvalverzamelpunt. Gescheiden afvalverwerking en recycling van uw product ondersteunt het behoud van grondstoffen en er wordt gegarandeerd dat het op een milieuvriendelijke wijze wordt gerecycled.

OPMERKING: Controleer, voordat u in overeenstemming met bovenstaande uw product voor afvalverwerking aanbiedt, of u de rechtmatige eigenaar bent van het product.

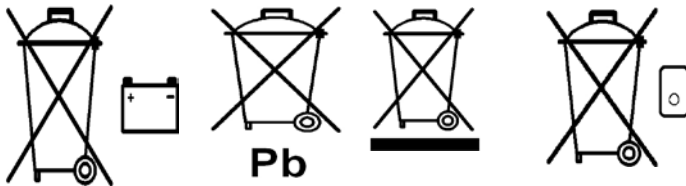

14.0 Vereiste draaikracht (torque)

⚠ WAARSCHUWING!

- Probeer niet de scooter te demonteren en/of weer in elkaar te zetten wat betreft de technische onderdelen. Vervang geen onderdelen of accessoires als u hiertoe niet bent gekwalificeerd of erkend.
- Pleeg altijd overleg met uw erkende Sunrise Medical onderhoudsspecialist.

De onderstaande informatie betreffende draaikracht (torque) helpt u bij routinematige onderhoudstaken (zie ook hoofdstuk 18).

ALGEMENE INSTELLINGEN DRAAIKRACHT	
BESCHRIJVING	DRAAIKRACHT
M3 POZI UNI	2-3 Nm
M4 POZI UNI	3-4 Nm
M5 SKT HD INBUS	4-5 Nm
M5 POZI UNI	4-5 Nm
M6 ZESKANTIG HD	9-10 Nm
M6 ROND HD	9-10 Nm
M6 PLAT HD	9-10 Nm
M8 ZESKANTIG HD	15-20 Nm
M8 PLAT HD	15-20 Nm
M8 SKT ROND HD	15-20 Nm
M10 ZESKANTIG HD	20-25 Nm
M10 SKT BTT HD	20-25 Nm
SPECIFIEKE DRAAIKRACHT INSTELLINGEN	
Bout voorwielas	32-Nm
Schroeven naaf achterwiel	25 Nm
Bouten hoogte zitkolom	20 Nm

15.0 Specificatie (EN 12184 en ISO 7176-15)

Sunrise Medical B.V.
Groningenhaven 18-20
3433 PE NIEUWEGEIN
The Netherlands
T: +31 (0)30 – 60 82 100
F: +31 (0)30 – 60 55 880
E: info@sunrisemedical.nl
www.SunriseMedical.nl

Bedrijfstemperatuur: -25°C tot 50°C

Opslagtemperatuur: -40°C tot 65°C

Vochtweerstand: IPX4

Geen beperkingen op vochtigheid en luchtdruk.

Maximaal gebruikersgewicht:

S400 = 136 kg, S425 = 150 kg, S700 = 160 kg

De Sterling S-serie scooter voldoen aan de volgende standaarden:

- a) Vereisten en testmethodes voor statische krachten, botskrachten en materiaalmoetheid (ISO 7176-8)
- b) Elektrische systemen en bedieningssystemen voor elektrisch aangedreven rolstoelen — vereisten en testmethodes (ISO 7176-14)
- c) Klimaattest in overeenstemming met ISO 7176-9
- d) Vereisten voor weerstand bij starten in overeenstemming met ISO 7176-16
- e) Het product is gespecificeerd als een klasse B (S400 en S425), respectievelijk klasse C (S700) elektrisch aangedreven product.
- f) Alle materialen gebruikt in dit product voldoen aan EN1021 deel 1 en 2.

OPMERKING:

- Zie tabellen op volgende bladzijden.
- Maten van beklede onderdelen zijn bij benadering. Alle andere maten kunnen worden gewijzigd.

⚠ OPGELET!

Deze scooter is niet getest volgens ISO 7176-19 voor gebruik als een stoel wanneer er in een voertuig wordt gereisd.

15.1 MODEL: STERLING S400

ISO 7176-15	MIN.	MAX.	OPMERKINGEN
TOTALE LENGTE	1345 mm	1345 mm	STANDAARD UITVOERING
TOTALE BREEDTE	645 mm	645 mm	STANDAARD UITVOERING
TOTAAL VOLUME (MET ACCU'S)	108,5 kg	108,5 kg	STANDAARD UITVOERING
GEWICHT VAN HET ZWAARSTE ONDERDEEL	-	35 kg	ZITSYSTEEM
STATISCHE STABILITEIT HEUVELAFWAARTS	-	8°	GEBRUIKER 136KG
STATISCHE STABILITEIT HEUVELOPWAARTS	-	8°	GEBRUIKER 136KG
STATISCHE STABILITEIT ZIJWAARTS	-	8°	GEBRUIKER 136KG
ENERGIEVERBRUIK (MAXIMALE BEREIK)	-	25 km	VOLGENS ISO 7176-4 (ZIE HOOFDSTUK 9.13)
DYNAMISCHE STABILITEIT HEUVELOPWAARTS	-	8°-18%	GEBRUIKER 136KG
BEKLIMMING OBSTAKELS	-	50 mm	STANDAARD UITVOERING
OVERGANG HELLING	8°	8°	ZONDER HOGE CENTRERING
MAX. VOORWAARTSE SNELHEID		6 km/u / 4m/u	STANDAARD UITVOERING
MIN. REMAFSTAND BIJ MAX. SNELHEID	-	4 m	BIJ STANDAARD PROGRAMMERING
MAX. ACHTERWAARTSE SNELHEID	-	50%	% VAN DE VOORWAARTSE SNELHEID
EFFECTIEVE DIEPTE ZITSYSTEEM		460 mm	STANDAARD UITVOERING
EFFECTIEVE BREEDTE ZITSYSTEEM		460 mm	STANDAARD UITVOERING
HOOGTE OPPERVLAK ZITSYSTEEM	447 mm	497 mm	NAAR SCOOTMOBIEL BODEM (3 POSITIES)
HOEK RUGLEUNING	-70°	60°	VAN VERTICAAL
HOOGTE RUGLEUNING		525 mm	STANDAARD UITVOERING
VOOR/NA AANPASSING STOEL		+100 mm	VANAF MEEST ACHTERSTE POSITIE
GEWICHT STOEL MET RAILS		35 kg	STANDAARD UITVOERING
VANAF BOVENKANT ARMLEUNING TOT ZITTING		230 mm	ARMLEUNING INGESTELD OP 90°
MIN. DRAAIHOEK		3,03 m	STANDAARD UITVOERING
MIN. DRAAI TUSSEN MUREN		1,98 m	STANDAARD UITVOERING
NOMINALE VOLTAGE ACCU	24 V	24 V	TWEE 12V ACCU'S
ACHTERWAARTSE BREEDTE	1,98 m		
AANVULLENDE SPECIFICATIES	MIN.	MAX.	OPMERKINGEN
MAXIMUM POTENTIEEL BEREIK		36 KM	CRITERIA VAN DE SECTOR (HOOFDSTUK 9.15)
VOLTAGE AFSLUITING BEDIENING	16 V		RIJ-STOPS
BATTERIJVERMOGEN		38 Ah	ZIE OPTIES
ACCUSMELTZEKERINGEN	-	100 A	ZEKERING IN KABEL BIJ IEDERE ACCU
SMELTZEKERINGEN ACCULADERKABEL	-	15 A	
ACCULADER	5 A	5 A	AUTOMATISCH CYCLISCH
MAX. HOOGTE STOEPRAND		50 mm	
RUIMTE VANAF DE GROND		45 mm	
VEERWEG ACHTER		11 mm	ONGELADEN
VEERWEG VOOR		23 mm	ONGELADEN
ACHTERWIELAANDRIJVING	-	-	4-WIELIGE SCOOTMOBIEL
DUWKRACHT SCOOTMOBIEL		100 N	IN VRIJLOOP
CRASHTEST UITGEVOERD		NO	
BANDENDRUK		40 psi	

15.2 MODEL: STERLING S425

ISO 7176-15	MIN.	MAX.	OPMERKINGEN
TOTALE LENGTE	1345 mm	1345 mm	STANDAARD UITVOERING
TOTALE BREEDTE	655 mm	655 mm	STANDAARD UITVOERING
TOTAAL VOLUME (MET ACCU'S)	117 kg	117 kg	STANDAARD UITVOERING
GEWICHT VAN HET ZWAARSTE ONDERDEEL	-	35 kg	ZITSYSTEEM
STATISCHE STABILITEIT HEUVELAFWAARTS	-	8°	GEBRUIKER 150KG
STATISCHE STABILITEIT HEUVELOPWAARTS	-	8°	GEBRUIKER 150KG
STATISCHE STABILITEIT ZIJWAARTS	-	8°	GEBRUIKER 150KG
ACTIERADIUS (MAXIMALE BEREIK)	-	25 km	VOLGENS ISO 7176-4 (ZIE HOOFDSTUK 9.13)
DYNAMISCHE STABILITEIT HEUVELOPWAARTS	-	8°-18%	GEBRUIKER 150KG
BEKLIMMING OBSTAKELS	-	50 mm	STANDAARD UITVOERING
OVERGANG HELLING	8°	8°	ZONDER HOGE CENTRERING
MAX. VOORWAARTSE SNELHEID		12 km/u / 8m/u	STANDAARD UITVOERING
MIN. REMAFSTAND BIJ MAX. SNELHEID	-	4 m	BIJ STANDAARD PROGRAMMERING
MAX. ACHTERWAARTSE SNELHEID	-	50%	% VAN DE VOORWAARTSE SNELHEID
EFFECTIEVE DIEPTE ZITSYSTEEM		490 mm	STANDAARD UITVOERING
EFFECTIEVE BREEDTE ZITSYSTEEM		490 mm	STANDAARD UITVOERING
HOOGTE OPPERVLAK ZITSYSTEEM	447 mm	497 mm	NAAR SCOOTMOBIEL BODEM (3 POSITIES)
HOEK RUGLEUNING	-70°	60°	VAN VERTICAAL
HOOGTE RUGLEUNING		525 mm	STANDAARD UITVOERING
VOOR/NA AANPASSING STOEL		+100 mm	VANAF MEEST ACHTERSTE POSITIE
GEWICHT STOEL MET RAILS		35 kg	STANDAARD UITVOERING
VANAF BOVENKANT ARMLEUNING TOT ZITTING		230 mm	ARMLEUNING INGESTELD OP 90°
MIN. DRAAIHOEK		3,03 m	STANDAARD UITVOERING
MIN. DRAAI TUSSEN MUREN		1,98 m	STANDAARD UITVOERING
NOMINALE VOLTAGE ACCU	24 V	24 V	TWEE 12V ACCU'S
ACHTERWAARTSE BREEDTE	1,98 m		
AANVULLENDE SPECIFICATIES	MIN.	MAX.	OPMERKINGEN
MAXIMUM POTENTIEEL BEREIK		42 km	CRITERIA VAN DE SECTOR (HOOFDSTUK 9.15)
VOLTAGE AFSLUITING BEDIENING	16 V		RIJ-STOPS
BATTERIJVERMOGEN		55 Ah	ZIE OPTIES
ACCUSMELTZEKERINGEN	-	100 A	ZEKERING IN KABEL BIJ IEDERE ACCU
SMELTZEKERINGEN ACCULADERKABEL	-	15 A	
ACCULADER	8 A	8 A	AUTOMATISCH CYCLISCH
MAX. HOOGTE STOEPRAND		50 mm	
RUIMTE VANAF DE GROND		60 mm	
VEERWEG ACHTER		11 mm	ONGELADEN
VEERWEG VOOR		23 mm	ONGELADEN
ACHTERWIELAANDRIJVING	-	-	4-WIELIGE SCOOTMOBIEL
DUWKRACHT SCOOTMOBIEL		100 N	IN VRIJLOOP
CRASHTEST UITGEVOERD		NO	
BANDENDRUK		40 psi	

15.3 MODEL: STERLING S700



ISO 7176-15	MIN.	MAX.	OPMERKINGEN
TOTALE LENGTE	*1500 mm	*1500 mm	STANDAARD UITVOERING
TOTALE BREEDTE	657 mm	657 mm	STANDAARD UITVOERING
TOTAAL VOLUME (MET ACCU'S)	145,5 kg	145,5 kg	STANDAARD UITVOERING
GEWICHT VAN HET ZWAARSTE ONDERDEEL	-	35 kg	ZITSYSTEEM
STATISCHE STABILITEIT HEUVELAFWAARTS	-	10°	GEBRUIKER 160KG
STATISCHE STABILITEIT HEUVELOPWAARTS	-	10°	GEBRUIKER 160KG
STATISCHE STABILITEIT ZIJWAARTS	-	10°	GEBRUIKER 160KG
ACTIERADIUS (MAXIMALE BEREIK)	-	35 km	VOLGENS ISO 7176-14 (ZIE HOOFDSTUK 9.13)
DYNAMISCHE STABILITEIT HEUVELOPWAARTS	-	10°-18%	GEBRUIKER 160KG
BEKLIMMING OBSTAKELS	-	100 mm	STANDAARD UITVOERING
OVERGANG HELLING	18°	18°	ZONDER HOGE CENTRERING
MAX. VOORWAARTSE SNELHEID		15 km/u	STANDAARD UITVOERING
MIN. REMAFSTAND BIJ MAX. SNELHEID	-	6 m	BIJ STANDAARD PROGRAMMERING
MAX. ACHTERWAARTSE SNELHEID	-	50%	% VAN DE VOORWAARTSE SNELHEID
EFFECTIEVE DIEPTE ZITSYSTEEM		490 mm	STANDAARD UITVOERING
EFFECTIEVE BREEDTE ZITSYSTEEM		490 mm	STANDAARD UITVOERING
HOOGTE OPPERVLAK ZITSYSTEEM	450 mm	500 mm	NAAR SCOOTMOBIEL BODEM (3 POSITIES)
HOEK RUGLEUNING	-70°	60°	VAN VERTICAAL
HOOGTE RUGLEUNING		525 mm	STANDAARD UITVOERING
VOOR/NA AANPASSING STOEL		+30 mm	VANAF MEEST ACHTERSTE POSITIE
GEWICHT STOEL MET RAILS		35 kg	STANDAARD UITVOERING
VANAF BOVENKANT ARMLEUNING TOT ZITTING		230 mm	ARMLEUNING INGESTELD OP 90°
MIN. DRAAIHOEK		2950 mm	STANDAARD UITVOERING
MIN. DRAAI TUSSEN MUREN		2250 mm	STANDAARD UITVOERING
NOMINALE VOLTAGE ACCU	24 V	24 V	TWEE 12V ACCU'S
ACHTERWAARTSE BREEDTE	2250 mm		
AANVULLENDE SPECIFICATIES	MIN.	MAX.	OPMERKINGEN
MAXIMUM POTENTIEEL BEREIK		55 km	CRITERIA VAN DE SECTOR (HOOFDSTUK 9.15)
VOLTAGE AFSLUITING BEDIENING	16 V		RIJ-STOPS
BATTERIJVERMOGEN		75 Ah	ZIE OPTIES
ACCUSMELTZEKERINGEN	-	100 A	ZEKERING IN KABEL BIJ IEDERE ACCU
SMELTZEKERINGEN ACCULADERKABEL	-	15 A	
ACCULADER		8 A	AUTOMATISCH CYCLISCH
MAX. HOOGTE STOEPRAND		100 mm	
RUIMTE VANAF DE GROND	100 mm	130 mm	
VEERWEG ACHTER		50 mm	ONGELADEN
VEERWEG VOOR		40 mm	ONGELADEN
ACHTERWIELAANDRIJVING	-	-	4-WIELIGE SCOOTMOBIEL
DUWKRACHT SCOOTMOBIEL		100 N	IN VRIJLOOP
CRASHTEST UITGEVOERD		NO	
BANDENDRUK		40 psi	

* Overschrijdt aanbevolen afmetingen.

16.0 Garantie

DEZE GARANTIE DOET OP GEEN ENKELE WIJZE AFBREUK AAN UW RECHTEN.

Sunrise Medical* biedt haar klanten een garantie op producten, zoals bepaald in de garantievoorwaarden die het onderstaande dekken.

Garantievoorwaarden:

1. Indien een onderdeel of onderdelen van het product binnen 24 maanden gerepareerd of vervangen moet(en) worden als gevolg van een fabricagefout en/of gebrek in het materiaal, wordt het betreffende onderdeel of de betreffende onderdelen kosteloos gerepareerd of vervangen. De garantie geldt slechts voor fabricagefouten.
2. Om de garantie ten uitvoer te brengen, kunt u contact opnemen met de klantenservice van Sunrise Medical met de exacte gegevens over het probleem. Indien u het product gebruikt buiten het gebied dat wordt gedekt door de klantenservice van Sunrise Medical, wordt de reparatie of vervanging uitgevoerd door een ander servicepunt welke door de fabrikant wordt aangewezen. Het product moet worden gerepareerd door een door Sunrise Medical aangewezen servicepunt (dealer).
3. Voor onderdelen die binnen het bereik van deze garantiebepalingen zijn gerepareerd of vervangen, bieden we een garantie in overeenstemming met deze garantievoorwaarden voor de resterende garantieperiode voor het product in overeenstemming met punt 1.
4. Voor originele reserveonderdelen die op kosten van de klant zijn gemonteerd, geldt een garantieperiode van 3 maanden (na montage) in overeenstemming met deze garantiebepalingen.
5. Vorderingen op basis van deze garantie kunnen niet worden gedaan indien een reparatie of vervanging van een product of een onderdeel daarvan noodzakelijk is vanwege de onderstaande redenen:
 - a. Voor normale slijtage, zoals, maar niet beperkt tot de volgende onderdelen, wanneer het product hiermee is uitgerust: accu's, kussens van armleuningen, bekleding, banden, remschoenen, kabelschoenen, etc.
 - b. Bij overbelasting van het product; zie het EC-etiket voor het maximale gebruikersgewicht.
 - c. Het product of onderdeel is niet onderhouden in overeenstemming met de aanbevelingen van de fabrikant, zoals uiteengezet in de gebruikershandleiding en/of de onderhoudsinstructies.
 - d. Er zijn accessoires gebruikt die niet gespecificeerd zijn als originele onderdelen.
 - e. Wanneer het product of onderdeel is beschadigd door verwaarlozing, een ongeluk of oneigenlijk gebruik;
 - f. Er zijn veranderingen/wijzigingen aangebracht aan het product of onderdelen die afwijken van de specificaties van de fabrikant.
 - g. Reparaties zijn uitgevoerd voordat onze Klantenservice is geïnformeerd over de omstandigheden.
6. Deze garantie wordt beheerst door het recht van het land waarin het product van Sunrise Medical werd aangekocht.

* Dit betekent de Sunrise Medical faciliteit waarvan het product werd aangekocht.

DEALERSTEMPEL

17.0 Service aanbevelingen - Serviceoverzicht

Dit onderdeel helpt u om een overzicht te houden van eventuele servicebeurten en reparaties aan uw scootmobiel. De dealer vult dit onderdeel in en geeft de handleiding aan u terug.

OPMERKING:Neem contact op met uw lokale goedgekeurde Sunrise medical agent als garantie, onderhoud of reparatiewerk nodig zijn.

Model				
Serienummer				
Jaar	1	2	3	4
Service data				
Bediening				
Aan/Uit-schakelaar On/Off switch				
Uitgangstekker				
Bediening				
Dynamisch remmen				
Programmeerbare configuratie				
Accu's				
Fysieke schade				
Verbindingen				
Ontladingstest				
Wielen/banden				
Slijtage				
Druk				
Lagers				
Wielmoeren				
Motoren				
Bedrading				
Lawaai				
Verbindingen				
Remmen				
Borstels				
Vrijlooptmechanisme				
Chassis				
Conditie				
Besturing				
Bekleding				
Zitsysteem				
Rugleuning				
Armsteunen				
Elektronica				
Conditie van de kabel				
Verbindingen				
Verlichting en richtingaanwijzers				
Testrit				
Voorwaarts				
Achteruit				
Noodstop				
Links draaien				
Rechts draaien				
Helling op/af				
Over obstakel				
Parkeerrem				

18.0 Service en Onderhoud

Controleer altijd eerst of de scootmobiel correct functioneert nadat er onderhoud of reparaties hebben plaatsgevonden.

- Voer een visuele inspectie uit om te controleren of alle onderdelen op de juiste plaats op de scootmobiel zijn bevestigd, en of alle verbindingen voldoende strak zijn aangedraaid.
- Controleer of de zitting op de juiste plaats en wijze is bevestigd.
- Schakel de scootmobiel in - Gaat de batterijspanningsmeter knipperen? Dit duidt op een storing in het elektrische circuit.
- Zie hoofdstuk 8.0 voor eenvoudige probleemoplossing.
- Controleer de parkeerrem.
- Probeer alle elektrische accessoires, zoals verlichting en richtingaanwijzers te controleren of deze correct functioneren.
- Rij een stukje met de scootmobiel om te controleren of de scootmobiel net zo rijdt als hij eerder deed.

WAARSCHUWING!

- Als u twijfelt over de functievereisten van uw scootmobiel, kunt u contact opnemen met uw erkende Sunrise Medical dealer.
- Voer de onderstaande onderhoudstaken alleen uit tijdens een algemene reinigingsbeurt.
- Doe niets waarvan u niet zeker bent.

18.1 HERGEBRUIK

Deze scootmobiel is geschikt voor hergebruik door een tweede eigenaar. Accessoires kunnen snel en gemakkelijk worden verwijderd en aangebracht en er kunnen aanpassingen aan de zitting worden gedaan om deze passend te maken voor een tweede eigenaar.



Geef deze gebruikershandleiding door aan een eventuele tweede eigenaar.

OPMERKING: Deze garantie is niet overdraagbaar.

Onderhouds- en inspectieschema	Dagelijks	Wekelijks	Driemaandelijks	Halfjaarlijks	Jaarlijks
Controleer de accuspanningsmeter en laad indien nodig de accu's op.	*				
Controleer of de bedieningshendels op de stuurkolom niet verbogen of beschadigd zijn.	*				
Controleer of alle losse onderdelen goed zijn bevestigd.	*				
Controleer de heupgordel op slijtage en controleer of de gesp goed functioneert.	*				
Controleer of de parkeerrem aan en uit 'klikt'.		*			
Controleer de banden en pomp ze op als het nodig is.		*			
Controleer of alle zichtbare bouten en moeren strak aangedraaid zijn.		*			
Controleer of alle kabels en verbindingstukken in goede conditie zijn en niet in de weg hangen.		*			
Maak de scootmobiel en de bekleding geregeld schoon.		*			
Controle accupolen - Verwijder corrosie en smeer in met vaseline.			*		
Controleer bekleding, zitting, hoofdsteun en armsteunen op slijtage en controleer of de zitting verwijderd en opnieuw gemonteerd moet worden.				*	
Een volledige controle, veiligheidscontrole en servicebeurt dient uitgevoerd te worden door een erkende Sunrise Medical dealer.					*

18.2 VERWIJDEREN WIELEN

⚠ WAARSCHUWING!

- Het is meestal niet praktisch om te proberen een lekke band ter plaatse te repareren. Sunrise Medical adviseert of om direct een servicemonteur te bellen voor assistentie om de scootmobiel te verwijderen, ofwel om assistentie te vragen om de scootmobiel naar een veilige plaats te brengen, waarna de erkende onderhoudsmonteur de scootmobiel op een later tijdstip kan ophalen.
- Als u twijfelt over de benodigde service van uw scootmobiel, kunt u contact opnemen met uw erkende Sunrise Medical dealer.
- Doe niets waarvan u niet zeker bent.
- Probeer geen band te plakken als de scootmobiel op een onveilige plaats staat. Rij de scootmobiel naar een veilige plaats, uit de buurt van verkeer en andere gevaren.
- Probeer geen band te repareren in gebieden waar veel voetgangers lopen.
- Probeer geen band te repareren als de scootmobiel een obstakel vormt (voor andere weggebruikers).
- Als u een krik of ander gereedschap gebruikt, volg dan altijd de gebruiksaanwijzingen op van de bijbehorende gebruiksaanwijzing.
- Hou er rekening mee dat de scootmobiel van de krik af kan vallen.
- Hou handen en voeten verwijderd van de scootmobiel wanneer deze op een krik staat.
- Zet de krik niet op een ongelijke bodem.
- Gebruik altijd een ondersteunend blok of iets dergelijks in combinatie met de kruk.
- De scootmobiel moet in de rij-mode staan, met de stroom uitgeschakeld en de sleutel verwijderd, voordat u een wiel van de grond krikt.
- Krik nooit meer dan één wiel tegelijk van de grond.

OPMERKING: Voer de volgende procedures in omgekeerde volgorde uit om de wielen weer te monteren, tenzij anders wordt aangegeven.

18.2.1 S-SERIE VERWIJDEREN VAN VOORWIEL

- Gebruik een kleine kruiskopschroevendraaier om de twee schroeven los te draaien waarmee de naaf afdekplaat vast zit en verwijder deze (Fig. 18.2)
- Gebruik een 6mm inbussleutel om de bout los te maken, maar verwijder deze nog niet (Fig. 18.3).
- Til het voorwiel op door een krik op de hiertoe bestemde plaats te zetten en op te krikken (Fig. 18.1-18.1.1).
- Wanneer de scootmobiel is opgetild, plaatst u enkele extra blokken om de stabiliteit te vergroten (Fig. 18.4).
- Gebruik een 6mm inbussleutel/schroevendraaier om de bout te verwijderen of doe dit met de hand (Fig. 18.4).
- Maak de pasringen niet los (Fig. 18.6).
- Trek het wiel van de conus-as af (Fig. 18.7)
- Het voorwiel en onderdelen worden in fig. 18.8 getoond.

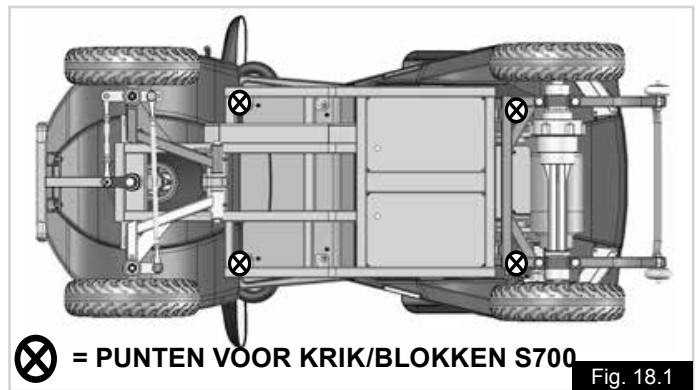

18.2.3 S-SERIE VERWIJDEREN VAN ACHTERWIEL

OPMERKING: Punten 1 en 2 en ook 7 en 8 gelden alleen voor het rechterwiel en zijn niet nodig voor het linkerwiel.

1. Verwijder de stoel (hoofdstuk 5.1).
2. Verwijder de accudeksel (hoofdstuk 5.3).
3. Gebruik een kleine kruiskopschroevendraaier om de twee schroeven los te draaien die de naaf afdekplaat bedekken en verwijder deze (Fig. 18.9)
4. Gebruik een 6mm inbussleutel om de bout los te maken, maar verwijder deze nog niet (Fig. 18.10).
5. Til het achterwiel op door er een krik onder te zetten op de hiertoe bestemde punten (Fig. 18.1).
6. Wanneer de scooter is opgetild, plaatst u enkele extra blokken om de stabiliteit te vergroten (Fig. 18.11).
7. Maak met behulp van een 5mm inbussleutel de twee schroeven los waarmee de remklauw is bevestigd (Fig. 18.12).
8. Verwijder de remklauw (Fig. 18.13).
9. Gebruik een 6mm inbussleutel/schroevendraaier om de bout te verwijderen of doe dit met de hand (Fig. 18.14).
10. Haal het wiel van de conus-as af (Fig. 18.15).
11. Haal de aandrijfsleutel van de conus-as af (Fig. 18.16).
12. In fig. 18.17 wordt het rechterachterwiel getoond.

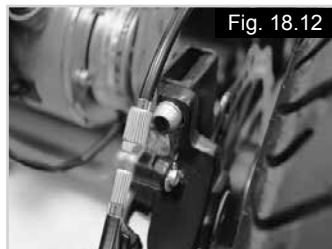

Fig. 18.17



18.3 VERWISSELEN VAN DE BINNENBANDEN (BIJ ALLE WIELEN)

- Laat alle lucht uit het wiel lopen door met een kleine schroevendraaier tegen het ventiel te drukken en in het wiel te knijpen
- Gebruik een 6mm inbussleutel om de velgbouten los te maken.
- Til de buitenste velg eraf.
- Til de band uit de binnenste velg.
- Houd de binnenband voorzichtig vast, achter het ventiel.
- Haal de binnenband voorzichtig uit de band.

Terugplaatsen:

- Plaats de binnenband in de buitenband en laat deze rusten op de buitenste rand.
- Plaats het ventiel in de uitsparing op de velg.
- Daarbij moet het ventiel naar buiten wijzen.
- Plaats de binnenring over de band, binnenband en buitenring.
- Plaats daarbij de uitsparing voor het ventiel over het ventiel. De uitsparingen in de binnen- en buitenring en het ventiel moeten overeenkomen.
- Controleer of de moeren in lijn zijn op beide ringen.
- Draai de bouten gelijkmatig vast, waarbij u steeds de bout tegenover een andere bout vastdraait. Vervolgens gaat u rond om de velg vast op het wiel te draaien en daarna draait u de bouten strak aan. Let op dat u hierbij de band niet beschadigt.
- Pomp de band langzaam op tot de juiste spanning.

⚠ WAARSCHUWING!

- Gebruik geen hogedruk luchtpompsystemen, zoals in garages worden gebruikt, om de banden van de scooter op te pompen.
- Gebruik altijd een nieuwe binnenband.

18.4 BANDEN CONTROLEREN

Controleer minstens één keer per week de banden op tekenen van slijtage of beschadigingen.

Kijk naar:

- Extreme slijtage van het profiel.
- Ongelijkmatige slijtage op het oppervlak van de band.
- Sneden of gaten in het profiel van de band.
- Sneden of gaten in de zijkanten van de band.
- Scherpe voorwerpen die vast zitten in de band.
- Bandenspanning.
- Bouten/schroeven zijn strak aangedraaid.
- Schade aan de wielvelgen.
- Vreemde voorwerpen/vervuilende stoffen (Fig. 18.40 - 18.41)

⚠ WAARSCHUWING!

- Zet de scootmobiel in rij-mode, schakel hem uit, en verwijder de sleutel, voordat u de controles uitvoert.
- Gebruik de scootmobiel nooit als u tijdens de bovengenoemde controles defecten hebt geconstateerd.
- Draag beschermende handschoenen als u de banden of de onderzijde van de scootmobiel moet aanraken en was na afloop uw handen.











18.5 WIELMATEN

S400	Wielmaat
Voorzijde	10 Inches / 25 cm
Achterzijde	10 Inches / 25 cm
S425	Wielmaat
Voorzijde	12 Inches / 30 cm
Achterzijde	12 Inches / 30 cm
S700	Wielmaat
Voorzijde	13 Inches / 33 cm
Achterzijde	13 Inches / 33 cm



19.0 Sticker

De sticker bevindt zich op de stoelkolom van de scootmobiel. Ook zit er een sticker in de gebruikershandleiding. Op de sticker met het serienummer staat ook de precieze naam van het model en andere technische gegevens. Wanneer u vervangingsonderdelen bestelt of een schadeclaim indient, moet u de volgende gegevens vermelden:

 SUNRISE MEDICAL 	
SCOOTER	
Sunrise Medical Logistics BV Groningenhaven, Nieuwegein 3433 PE, Netherlands	
☎ +31 (0)30 – 60 82 100	
MAX PAYLOAD	
 330kg	
REAR AXLE LOAD	FRONT AXLE LOAD
240kg 	90kg
 S400	
 2015	
 Max 136kg	
 Max 8 degrees	
MAX  MPH KPH	
CN:	S400001
FIN	S400001
SN:	S4151223003
 <small>Serialpartnummer</small>	

OPMERKING: De bovenstaande afbeelding van een serienummer is slechts een voorbeeld. Feitelijke gewichten en getallen variëren afhankelijk van het producttype.

Ons beleid is erop gericht het ontwerp van onze scootmobielen voortdurend te verbeteren. Hierdoor kunnen productspecificaties enigszins afwijken van de getoonde voorbeelden. Alle gewichten, afmetingen en gegevens betreffende prestaties zijn bij benadering en dienen slechts als richtlijn.

Sunrise Medical voldoet aan de Europese Richtlijn betreffende Medische hulpmiddelen 93/42/EEC



Alle rolstoelen moeten worden gebruikt in overeenstemming met de gebruiksaanwijzing van de fabrikant.

Sunrise Medical Logistics B.V.
Groningenhaven 18-20
3433 PE NIEUWEGEIN
The Netherlands
T: +32 (0)800 – 24 800
F: +32 (0)3 – 844 68 03
E: info@sunrisemedical.be
www.SunriseMedical.be











- UK = www.SunriseMedical.co.uk
- DE = www.SunriseMedical.de
- FR = www.sunrisemedical.fr
- IT = www.SunriseMedical.it
- NL = www.SunriseMedical.nl
- ES = www.SunriseMedical.es
- PT = www.SunriseMedical.pt
- SE = www.SunriseMedical.se
- NO = www.SunriseMedical.no
- DK = www.SunriseMedical.dk
- CH = www.SunriseMedical.ch
- CZ = www.medicco.cz
- PL = www.Sunrise-Medical.pl
- EU = www.SunriseMedical.eu
- AU = www.sunrisemedical.com.au
- US = www.SunriseMedical.com

